

## PROJEKT PRE STAVEBNÉ POVOLENIE

AUTOR PROJEKTU	Ing.arch. Ing. JÁN KOVÁČ		<b>Kováč Architects s.r.o.</b> Štvrť SNP 997/11, Galanta 924 01 mobil: +421 948 516 036 mail: office@kovacarchitects.sk
HLAVNÝ INŽINIER PROJEKTU	Ing.arch. Ing. JÁN KOVÁČ		
VYPRACOVAL	Ing.arch. Ing. JÁN KOVÁČ, Bc.Barbora Frančiaková		
INVESTOR	Obec Vinodol, Obecná 473/29, 951 06 Vinodol		SADA Č.
MIESTO STAVBY	k.ú. Horný Vinodol, č. parc. 14, Nitriansky kraj, okres Nitra, SR		
NÁZOV STAVBY	<b>ZARIADENIE PRE SENIOROV V OBCI VINODOL</b>	ÚČEL / STUPEŇ	P-SP
		PROFESIA	ARCHITEKTÚRA
		DÁTUM	09/2018
OBJEKT / ČASŤ STAVBY		FORMÁT	210x297
		ČÍSLO ZÁKAZKY	2018/080
OBSAH VÝKRESU	<b>VÝPIS OKIEN</b>	MIERKA	<b>1 : 50</b>
			VÝKRES Č. <b>08</b>

## VÝPIS OKIEN A DVERÍ

---

**POZNÁMKA :**

- VONKAJŠIE VÝPLNE OTVOROV SÚ KRESLENÉ PRI POHLADE Z EXTERIÉRU !!!
- ČLENENIE A VZHĽAD DVERÍ KONZULTOVAŤ SO STAVEBNÍKOM !!!
- VŠETKY ROZMERY OTVOROV PRED VÝROBOU ZAMERAŤ !!!

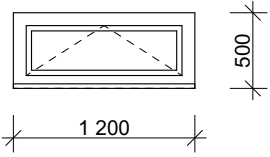
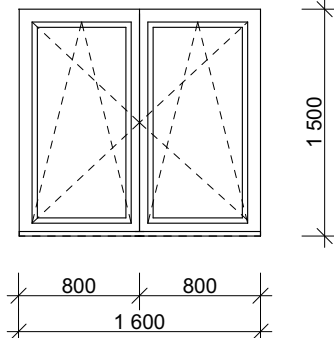
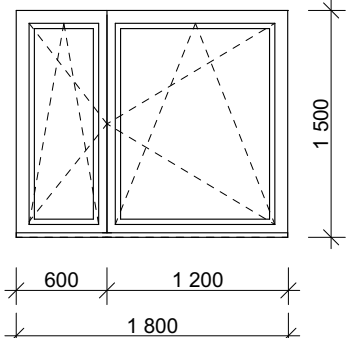
OZN.	<u>SCHÉMA</u>  <u>VÝROBNÝ ROZMER</u> <u>ŠÍRKA/VÝŠKA</u>	POPIS	MATERIÁL	FARBA	ZASKLENIE	VONKAJŠÍ PARAPET	VNÚTORNÝ PARAPET	ZÁMOK	KOVANIE	POČET KS
O-01		EXTERIÉROVÉ OKNO 1- KRÍDLOVÉ SKLOPNÉ	PLASTOVÝ PROFIL - 5 KOMOROVÝ	ODTIEN EXTERIÉR: ANTRACIT INTERIÉR: BIELA	IZOLAČNÉ TROJSKLO Ug = 0,6 W/mK	SÚČASŤ DODÁVKY OKNA L = 1200 mm (ANTRACIT)	SÚČASŤ DODÁVKY OKNA L = 1200 mm (BIELÁ FARBA)	PODLA VÝROBCU	MATNÝ HLINÍK RAL 9006	7
O-02		EXTERIÉROVÉ OKNO 2- KRÍDLOVÉ ĽAVÁ ČASŤ - OTVÁRAVO-SKLOPNÁ, PRAVÁ ČASŤ - OTVÁRAVO-SKLOPNÁ	PLASTOVÝ PROFIL - 5 KOMOROVÝ	ODTIEN EXTERIÉR: ANTRACIT INTERIÉR: BIELA	IZOLAČNÉ TROJSKLO Ug = 0,6 W/mK	SÚČASŤ DODÁVKY OKNA L = 1600 mm (ANTRACIT)	SÚČASŤ DODÁVKY OKNA L = 1600 mm (BIELÁ FARBA)	PODLA VÝROBCU	MATNÝ HLINÍK RAL 9006	1
O-03 (pravé)		EXTERIÉROVÉ OKNO 2- KRÍDLOVÉ ĽAVÁ ČASŤ - OTVÁRAVO-SKLOPNÁ, PRAVÁ ČASŤ - OTVÁRAVO-SKLOPNÁ	PLASTOVÝ PROFIL - 5 KOMOROVÝ	ODTIEN EXTERIÉR: ANTRACIT INTERIÉR: BIELA	IZOLAČNÉ TROJSKLO Ug = 0,6 W/mK	SÚČASŤ DODÁVKY OKNA L = 1800 mm (ANTRACIT)	SÚČASŤ DODÁVKY OKNA L = 1800 mm (BIELÁ FARBA)	PODLA VÝROBCU	MATNÝ HLINÍK RAL 9006	1

POZNÁMKA: výplne otvorov sú kreslené pri pohľade z exteriéru

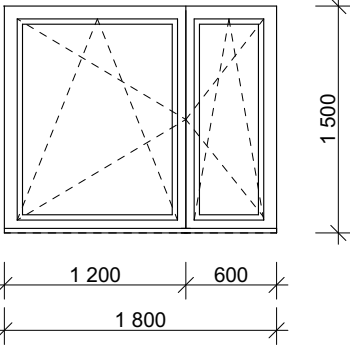
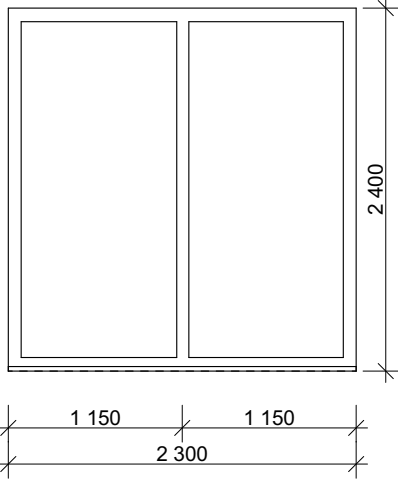
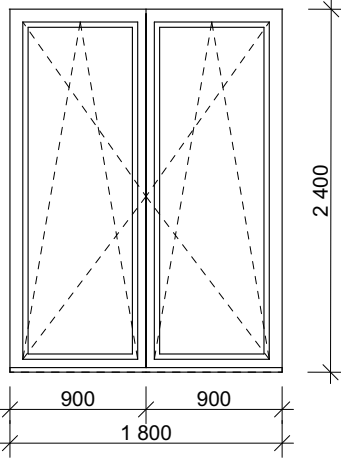
OZN.	<u>SCHÉMA</u>  <u>VÝROBNÝ ROZMER</u> <u>ŠÍRKA/VÝŠKA</u>	POPIS	MATERIÁL	FARBA	ZASKLENIE	VONKAJŠÍ PARAPET	VNÚTORNÝ PARAPET	ZÁMOK	KOVANIE	POČET KS
O-03 (ľavé)		EXTERIÉROVÉ OKNO 2- KRÍDLOVÉ ĽAVÁ ČASŤ - OTVÁRAVO-SKLOPNÁ, PRAVÁ ČASŤ - OTVÁRAVO-SKLOPNÁ	PLASTOVÝ PROFIL - 5 KOMOROVÝ	ODTIENĚ EXTERIÉR: ANTRACIT INTERIÉR: BIELA	IZOLAČNÉ TROJSKLO Ug = 0,6 W/mK	SÚČASŤ DODÁVKY OKNA L = 1800 mm (ANTRACIT)	SÚČASŤ DODÁVKY OKNA L = 1800 mm (BIELA FARBA)	PODLA VÝROBCU	MATNÝ HLINÍK RAL 9006	1
O-04		EXTERIÉROVÉ OKNO 2- KRÍDLOVÉ ĽAVÁ ČASŤ - PEVNÁ PRAVÁ ČASŤ - PEVNÁ	PLASTOVÝ PROFIL - 5 KOMOROVÝ	ODTIENĚ EXTERIÉR: ANTRACIT INTERIÉR: BIELA	IZOLAČNÉ TROJSKLO Ug = 0,6 W/mK	SÚČASŤ DODÁVKY OKNA L = 2300 mm (ANTRACIT)	SÚČASŤ DODÁVKY OKNA L = 2300 mm (BIELA FARBA)	PODLA VÝROBCU	MATNÝ HLINÍK RAL 9006	2
O-05/O-07		EXTERIÉROVÉ OKNO 2- KRÍDLOVÉ ĽAVÁ ČASŤ - OTVÁRAVO-SKLOPNÁ, PRAVÁ ČASŤ - OTVÁRAVO-SKLOPNÁ	PLASTOVÝ PROFIL - 5 KOMOROVÝ	ODTIENĚ EXTERIÉR: ANTRACIT INTERIÉR: BIELA	IZOLAČNÉ TROJSKLO Ug = 0,6 W/mK	SÚČASŤ DODÁVKY OKNA L = 1800 mm (ANTRACIT)	SÚČASŤ DODÁVKY OKNA L = 1800 mm (BIELA FARBA)	PODLA VÝROBCU	MATNÝ HLINÍK RAL 9006	8

POZNÁMKA: výplne otvorov sú kreslené pri pohľade z exteriéru

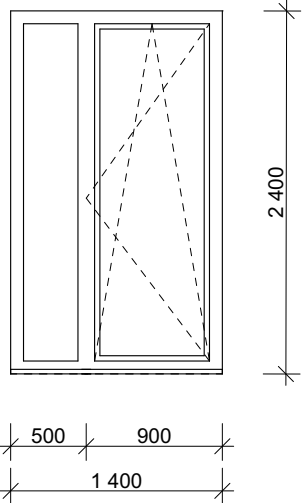
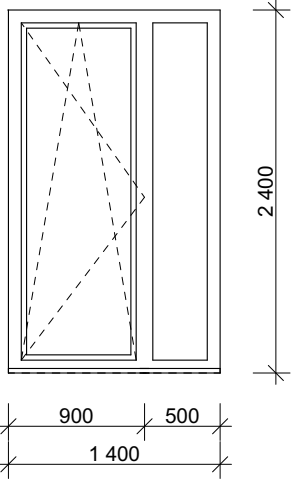
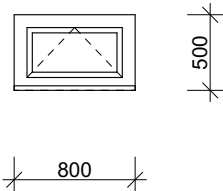
OZN.	<u>SCHÉMA</u>  <u>VÝROBNÝ ROZMER</u> <u>ŠÍRKA/VÝŠKA</u>	POPIS	MATERIÁL	FARBA	ZASKLENIE	VONKAJŠÍ PARAPET	VNÚTORNÝ PARAPET	ZÁMOK	KOVANIE	POČET KS
O-06 (pravé)		EXTERIÉROVÉ OKNO 2 - KRÍDLOVÉ ĽAVÁ ČASŤ - PEVNÁ PRAVÁ ČASŤ - OTVÁRAJO-SKLOPNÁ	PLASTOVÝ PROFIL - 5 KOMOROVÝ	ODTIEŇ EXTERIÉR: ANTRACIT INTERIÉR: BIELA	IZOLAČNÉ TROJSKLO Ug = 0,6 W/mK	SÚČASŤ DODÁVKY OKNA L = 1400 mm (ANTRACIT)	SÚČASŤ DODÁVKY OKNA L = 1400 mm (BIELÁ FARBA)	PODLA VÝROBCU	MATNÝ HLINÍK RAL 9006	1
O-06 (ľavé)		EXTERIÉROVÉ OKNO 2 - KRÍDLOVÉ ĽAVÁ ČASŤ - OTVÁRAJO-SKLOPNÁ PRAVÁ ČASŤ - PEVNÁ	PLASTOVÝ PROFIL - 5 KOMOROVÝ	ODTIEŇ EXTERIÉR: ANTRACIT INTERIÉR: BIELA	IZOLAČNÉ TROJSKLO Ug = 0,6 W/mK	SÚČASŤ DODÁVKY OKNA L = 1400 mm (ANTRACIT)	SÚČASŤ DODÁVKY OKNA L = 1400 mm (BIELÁ FARBA)	PODLA VÝROBCU	MATNÝ HLINÍK RAL 9006	1
O-08		EXTERIÉROVÉ OKNO 1 - KRÍDLOVÉ SKLOPNÉ	PLASTOVÝ PROFIL - 5 KOMOROVÝ	ODTIEŇ EXTERIÉR: ANTRACIT INTERIÉR: BIELA	IZOLAČNÉ TROJSKLO Ug = 0,6 W/mK	SÚČASŤ DODÁVKY OKNA L = 800 mm (ANTRACIT)	SÚČASŤ DODÁVKY OKNA L = 800 mm (BIELÁ FARBA)	PODLA VÝROBCU	MATNÝ HLINÍK RAL 9006	4

POZNÁMKA: výplne otvorov sú kreslené pri pohľade z exteriéru

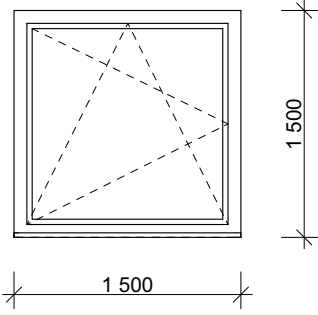
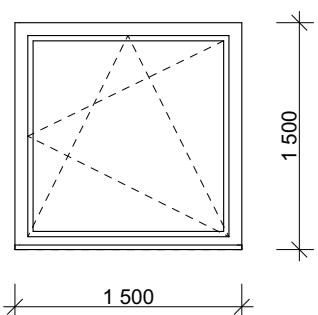
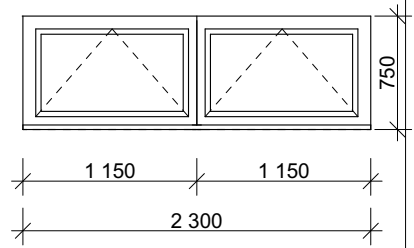
OZN.	SCHÉMA  VÝROBNÝ ROZMER ŠÍRKA/VÝŠKA	POPIS	MATERIÁL	FARBA	ZASKLENIE	VONKAJŠÍ PARAPET	VNÚTORNÝ PARAPET	ZÁMOK	KOVANIE	POČET KS
O-09 (pravé)		EXTERIÉROVÉ OKNO 1- KRÍDLOVÉ OTVÁRAVO-SKLOPNÉ	PLASTOVÝ PROFIL - 5 KOMOROVÝ	ODTIEŇ EXTERIÉR: ANTRACIT INTERIÉR: BIELA	IZOLAČNÉ TROJSKLO Ug = 0,6 W/mK	SÚČASŤ DODÁVKY OKNA L = 1500 mm (ANTRACIT)	SÚČASŤ DODÁVKY OKNA L = 1500 mm (BIELÁ FARBA)	PODLA VÝROBCU	MATNÝ HLINÍK RAL 9006	1
O-09 (ľavé)		EXTERIÉROVÉ OKNO 1- KRÍDLOVÉ OTVÁRAVO-SKLOPNÉ	PLASTOVÝ PROFIL - 5 KOMOROVÝ	ODTIEŇ EXTERIÉR: ANTRACIT INTERIÉR: BIELA	IZOLAČNÉ TROJSKLO Ug = 0,6 W/mK	SÚČASŤ DODÁVKY OKNA L = 1500 mm (ANTRACIT)	SÚČASŤ DODÁVKY OKNA L = 1500 mm (BIELÁ FARBA)	PODLA VÝROBCU	MATNÝ HLINÍK RAL 9006	1
O-10		EXTERIÉROVÉ OKNO 2- KRÍDLOVÉ SKLOPNÉ	PLASTOVÝ PROFIL - 5 KOMOROVÝ	ODTIEŇ EXTERIÉR: ANTRACIT INTERIÉR: BIELA	IZOLAČNÉ TROJSKLO Ug = 0,6 W/mK	SÚČASŤ DODÁVKY OKNA L = 2300 mm (ANTRACIT)	SÚČASŤ DODÁVKY OKNA L = 2300 mm (BIELÁ FARBA)	PODLA VÝROBCU	MATNÝ HLINÍK RAL 9006	2

POZNÁMKA: výplne otvorov sú kreslené pri pohľade z exteriéru

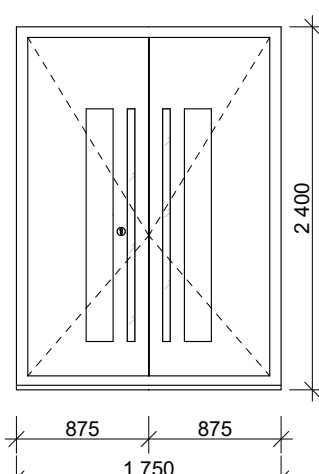
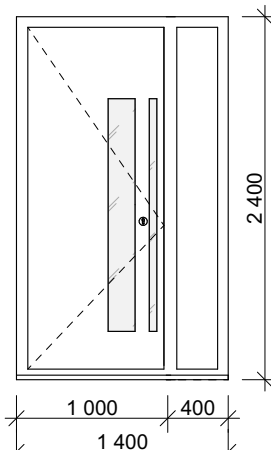
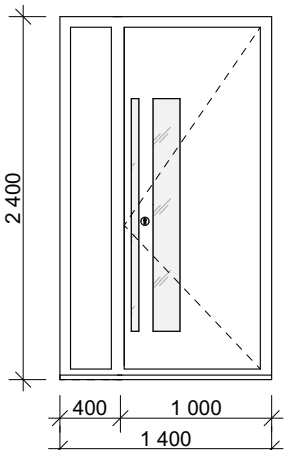
OZN.	<u>SCHÉMA</u>  <u>VÝROBNÝ ROZMER</u> <u>ŠÍRKANÝŠKA</u>	POPIS	MATERIÁL	ZÁRUBEŇ	FARBA	PREVEDENIE	ZASKLENIE	PRAH	ZÁMOK	KOVANIE	CELKOM KS				
D-01 - Dvere v obvodovej stene	 <p>SVETLÝ ROZMER - 1600/2300</p>	EXTERIÉROVÉ DVERE - 2 KRÍDLOVÉ VYPLN - PLNE S PRESKLENÍM	PLASTOVÝ PROFIL - 5 KOMOROVÝ	<u>pre hr. steny</u> 300 + 150 izol. 1 ks <u>otváranie</u> <table border="1"> <tr> <td>L'</td> <td>P</td> </tr> <tr> <td>0</td> <td>1</td> </tr> </table> PLASTOVÁ ZÁRUBŇA - SÚČAŠŤ DODÁVKY DVERÍ - ODTIEŇ : BIELA	L'	P	0	1	ANTRACIT	HLADKÉ	DVOJSKLO	S PRAHOM	PODĽA VÝROBCU	MATNÝ HLINÍK RAL 9006	1
L'	P														
0	1														
D-02 - Dvere v obvodovej stene	 <p>SVETLÝ ROZMER - 900/2300</p>	EXTERIÉROVÉ DVERE - 1 KRÍDLOVÉ S BOČNÝM SVETLIKOM VYPLN - PLNE S PRESKLENÍM	PLASTOVÝ PROFIL - 5 KOMOROVÝ	<u>pre hr. steny</u> 300 + 150 izol. 1 ks <u>otváranie</u> <table border="1"> <tr> <td>L'</td> <td>P</td> </tr> <tr> <td>0</td> <td>1</td> </tr> </table> PLASTOVÁ ZÁRUBŇA - SÚČAŠŤ DODÁVKY DVERÍ - ODTIEŇ : BIELA	L'	P	0	1	ANTRACIT	HLADKÉ	DVOJSKLO	S PRAHOM	PODĽA VÝROBCU	MATNÝ HLINÍK RAL 9006	1
L'	P														
0	1														
D-03 - Dvere v obvodovej stene	 <p>SVETLÝ ROZMER - 900/2300</p>	EXTERIÉROVÉ DVERE - 1 KRÍDLOVÉ S BOČNÝM SVETLIKOM VYPLN - PLNE S PRESKLENÍM	PLASTOVÝ PROFIL - 5 KOMOROVÝ	<u>pre hr. steny</u> 300 + 150 izol. 1 ks <u>otváranie</u> <table border="1"> <tr> <td>L'</td> <td>P</td> </tr> <tr> <td>1</td> <td>0</td> </tr> </table> PLASTOVÁ ZÁRUBŇA - SÚČAŠŤ DODÁVKY DVERÍ - ODTIEŇ : BIELA	L'	P	1	0	ANTRACIT	HLADKÉ	DVOJSKLO	S PRAHOM	PODĽA VÝROBCU	MATNÝ HLINÍK RAL 9006	1
L'	P														
1	0														

POZNÁMKA: výplne otvorov sú kreslené pri pohľade z exteriéru

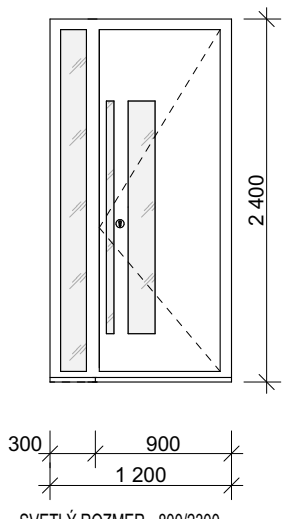
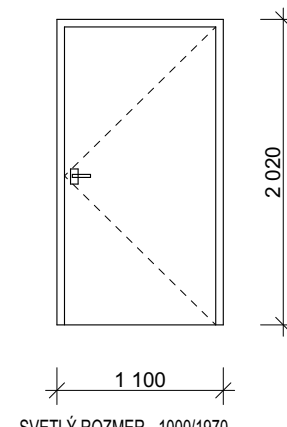
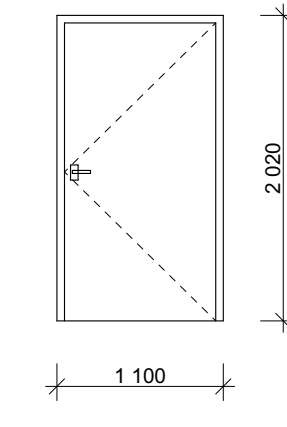
OZN.	<u>SCHÉMA</u>  <u>VÝROBNÝ ROZMER</u>  <u>ŠÍRKANÝŠKA</u>	POPIS	MATERIÁL	ZÁRUBEŇ	FARBA	PREVEDENIE	ZASKLENIE	PRAH	ZÁMOK	KOVANIE	CELKOM KS				
D-04 - Dvere v obvodovej stene		EXTERIÉROVÉ DVERE - 1 KRÍDLOVÉ S BOČNÝM SVETLÍKOM VYPLN - PLNE S PRESKLENÍM	PLASTOVÝ PROFIL - 5 KOMOROVÝ	<u>pre hr. steny</u> 300 + 150 izol. 1 ks <u>otváranie</u> <table border="1" data-bbox="813 492 925 582"> <tr> <td>L'</td> <td>P</td> </tr> <tr> <td>1</td> <td>0</td> </tr> </table> PLASTOVÁ ZÁRUBŇA - SÚČASŤ DODÁVKY DVERÍ - ODTIEŇ : BIELA	L'	P	1	0	ANTRACIT	HLADKÉ	DVOJSKLO	S PRAHOM	PODĽA VÝROBCU	MATNÝ HLINÍK RAL 9006	1
L'	P														
1	0														
D-05 - Interiérové dvere		INTERIÉROVÉ DVERE - 1 KRÍDLOVÉ VYPLN - PLNE	DREVO	<u>pre hr. steny</u> 300 9 ks <u>otváranie</u> <table border="1" data-bbox="813 1097 925 1187"> <tr> <td>L'</td> <td>P</td> </tr> <tr> <td>6</td> <td>3</td> </tr> </table> DREVENÁ ZÁRUBŇA OBLOZKOVÁ - SÚČASŤ DODÁVKY DVERÍ - ODTIEŇ : DUB	L'	P	6	3	DVERO - DUB	HLADKÉ	.	BEZ PRAHU	PODĽA VÝROBCU	MATNÝ HLINÍK RAL 9006	9
L'	P														
6	3														
D-06 - Interiérové dvere		INTERIÉROVÉ DVERE - 1 KRÍDLOVÉ VYPLN - PLNE	DREVO	<u>pre hr. steny</u> 150 9 ks <u>otváranie</u> <table border="1" data-bbox="813 1702 925 1792"> <tr> <td>L'</td> <td>P</td> </tr> <tr> <td>5</td> <td>4</td> </tr> </table> DREVENÁ ZÁRUBŇA OBLOZKOVÁ - SÚČASŤ DODÁVKY DVERÍ - ODTIEŇ : DUB	L'	P	5	4	DVERO - DUB	HLADKÉ	.	BEZ PRAHU	PODĽA VÝROBCU	MATNÝ HLINÍK RAL 9006	9
L'	P														
5	4														

POZNÁMKA: výplne otvorov sú kreslené pri pohľade z exteriéru

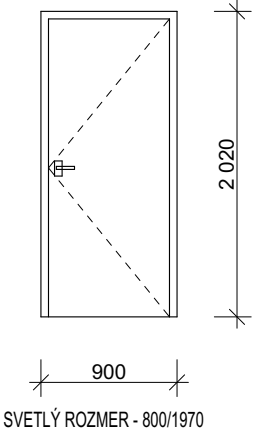
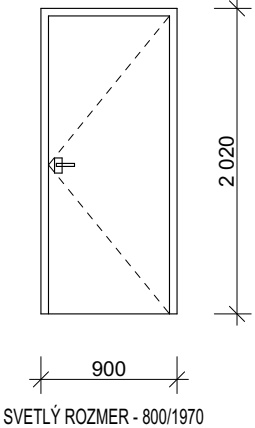
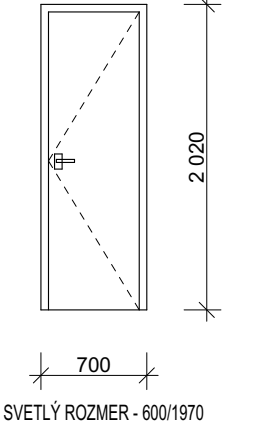

OZN.	<u>SCHÉMA</u>  <u>VÝROBNÝ ROZMER</u>  <u>ŠÍRKANÝŠKA</u>	POPIS	MATERIÁL	ZÁRUBEŇ	FARBA	PREVEDENIE	ZASKLENIE	PAHA	ZÁMOK	KOVANIE	CELKOM KS												
D-07 - Interiérové dvere		INTERIÉROVÉ DVERE - 1 KRÍDLOVÉ VYPLŇ - PLINE	DREVO	<table border="1"> <tr><td colspan="2"><u>pre hr. steny</u></td></tr> <tr><td colspan="2">300</td></tr> <tr><td colspan="2">3 ks</td></tr> <tr><td colspan="2"><u>otváranie</u></td></tr> <tr><td>L'</td><td>P</td></tr> <tr><td>0</td><td>3</td></tr> </table>	<u>pre hr. steny</u>		300		3 ks		<u>otváranie</u>		L'	P	0	3	DVERO - DUB	HLADKÉ	.	BEZ PRAHU	PODĽA VÝROBCU	MATNÝ HLINÍK RAL 9006	3
<u>pre hr. steny</u>																							
300																							
3 ks																							
<u>otváranie</u>																							
L'	P																						
0	3																						
D-08 - Interiérové dvere		INTERIÉROVÉ DVERE - 1 KRÍDLOVÉ VYPLŇ - PLINE	DREVO	<table border="1"> <tr><td colspan="2"><u>pre hr. steny</u></td></tr> <tr><td colspan="2">300</td></tr> <tr><td colspan="2">8 ks</td></tr> <tr><td colspan="2"><u>otváranie</u></td></tr> <tr><td>L'</td><td>P</td></tr> <tr><td>3</td><td>5</td></tr> </table>	<u>pre hr. steny</u>		300		8 ks		<u>otváranie</u>		L'	P	3	5	DVERO - DUB	HLADKÉ	.	BEZ PRAHU	PODĽA VÝROBCU	MATNÝ HLINÍK RAL 9006	8
<u>pre hr. steny</u>																							
300																							
8 ks																							
<u>otváranie</u>																							
L'	P																						
3	5																						
D-09 - Interiérové dvere		INTERIÉROVÉ DVERE - 1 KRÍDLOVÉ VYPLŇ - PLINE	DREVO	<table border="1"> <tr><td colspan="2"><u>pre hr. steny</u></td></tr> <tr><td colspan="2">150</td></tr> <tr><td colspan="2">1 ks</td></tr> <tr><td colspan="2"><u>otváranie</u></td></tr> <tr><td>L'</td><td>P</td></tr> <tr><td>1</td><td>0</td></tr> </table>	<u>pre hr. steny</u>		150		1 ks		<u>otváranie</u>		L'	P	1	0	DVERO - DUB	HLADKÉ	.	BEZ PRAHU	PODĽA VÝROBCU	MATNÝ HLINÍK RAL 9006	1
<u>pre hr. steny</u>																							
150																							
1 ks																							
<u>otváranie</u>																							
L'	P																						
1	0																						

POZNÁMKA: výplne otvorov sú kreslené pri pohľade z exteriéru

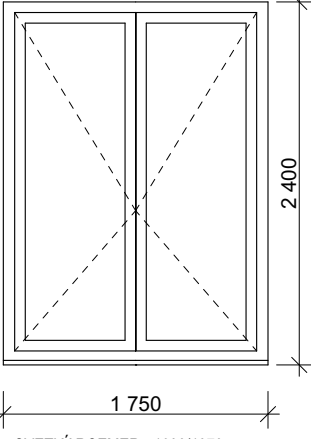
OZN.	<u>SCHÉMA</u>  <u>VÝROBNÝ ROZMER</u>  <u>ŠÍRKAVÝŠKA</u>	POPIS	MATERIÁL	ZÁRUBEŇ	FARBA	PREVEDENIE	ZASKLENIE	PRAH	ZÁMOK	KOVANIE	CELKOM KS				
D-10 - Interiérové dvere	 <p>SVETLÝ ROZMER - 1600/1970</p>	INTERIÉROVÉ DVERE - 2 KRIDLÓVÉ VYPLŇ - SKLO	DREVO	pre hr. steny 150 1 ks otváranie <table border="1" data-bbox="826 501 916 584"> <tr> <td>L'</td> <td>P</td> </tr> <tr> <td>0</td> <td>1</td> </tr> </table> DREVENÁ ZÁRUBŇA OBLOKOVÁ - SÚČASŤ DODÁVKY DVERÍ - ODTIEN : DUB	L'	P	0	1	DVERO - DUB	HLADKÉ	DVOJSKLO	BEZ PRAHU	PODĽA VÝROBCU	MATNÝ HLINÍK RAL 9006	1
L'	P														
0	1														

POZNÁMKA: výplne otvorov sú kreslené pri pohľade z exteriéru