

Čestné vyhlásenie

*Ja, dolu podpísaný Ing. Dušan Kasper, konateľ spoločnosti **KLS spol. s r.o.** so sídlom Martina Rázusa 9, 010 01 Žilina, IČO: 30223288 čestne vyhlasujem, že nábytok definovaný vo „Výzve č. 10 – Zariadenie kancelárií nábytkom na mieru“ vyhlásenej v rámci dynamického nákupného systému „Nákup nábytku“ pre verejného obstarávateľa: Hlavné mesto SR Bratislava, Primaciálne námestie 1, 814 99 Bratislava – mestská časť Staré mesto bude vyrábaný z materiálov od spoločnosti Kronospan CR, spol. s r.o., Na Hranici 6, 587 04 Jihlava, Česká republika, ktorá má na celú svoju produkciu **certifikát FSC**.*

V Žiline dňa 26.04.2021

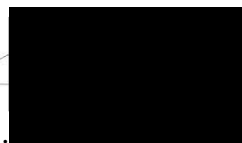

*Ing. Dušan Kasper
konateľ spoločnosti*

KLS spol. s r.o.
Martina Rázusa č. 9, 010 01 Žilina



The mark of responsible forestry



Certificate of Registration

This is to certify that

Kronospan CR, spol.s.r.o.

"the certified site" has been certified in accordance with the requirements of the Forest Stewardship Council® A.C. using the FSC® Chain of Custody standards* and that Kronospan CR, spol.s.r.o. of

Na Hranici 6, Jihlava, 587 04, CZECH REPUBLIC

is the Head Office for this Multisite Certificate and is hereby licensed to use the FSC Logo on and sell as FSC certified all products listed on the attached FSC product schedule as FSC Controlled Wood; FSC Mix FSC Controlled Wood may be sold for the purposes of further mixing.

Certificate Registration Code:

**SA-COC-002025
SA-CW-002025**

Issue Number 3.0

Licence Code:

FSC-C007172

Issued By:

Soil Association Certification Limited
Spear House, 51 Victoria Street
Bristol, BS1 6AD
United Kingdom

Issue Date:

10 October 2018

Valid until the Renewal

9 October 2023

Date:

Subject to successful annual surveillance

Signed on behalf of Soil Association Certification

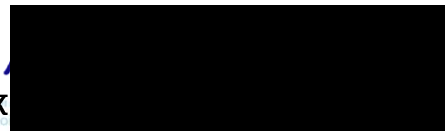

CA-COC-006-16 June 2016 © Prepared by Soil Association Certification Ltd. FSC Licence Code FSC® A000525

*This certificate is only valid for sale of FSC products when accompanied by a current product schedule. Validity of this certificate shall also be verified by checking the FSC database: info.fsc.org or by contacting Soil Association Certification: forestry@soilassociation.org This Certificate is the property of Soil Association Certification Ltd and all copies or reproductions of the certificate shall be destroyed or returned to the Soil Association Certification Ltd immediately, on request.

A description of the products, sites or services that are included in the scope of the certificate may be obtained from Soil Association Certification on request.

This certificate itself does not constitute evidence that a particular product supplied by the certificate holder is FSC certified (or FSC controlled wood). Products offered, shipped or sold by the certificate holder can only be considered covered by the scope of this certificate when the required FSC claim is clearly stated on invoices and shipping documents.



3EC International, s.r.o.
Hornoměřolupská 518/68, 102 00 Praha 10, Česká republika

CERTIFIKÁT

Tento certifikát potvrzuje, že v souladu s certifikačním schématem podle CFCS 2003:2012, kap. 8 až 14 proces ověřování spotřebitelského řetězce lesních produktů (Chain-of-Custody of Forest Based Product) podle platných pravidel PEFC Česká republika společnosti

KRONOSPAN CR, spol. s r.o.

Na Hranici 6, Jihlava
Česká republika

splňuje požadavky normativního dokumentu:

PEFC ST 2002:2013 / TD CFCS 2002:2013

použitá metoda: Metoda objemového kreditu

Rozsah certifikace:

**NÁKUP A PRODEJ DŘEVNÍ SUROVINY A DŘEVNÍCH PRODUKTŮ.
PŘEJÍMKA DŘEVNÍ SUROVINY ATRO METODOU.
VÝROBA A PRODEJ DŘEVOTŘÍSKOVÝCH DESEK SUROVÝCH.
VÝROBA A PRODEJ DŘEVOTŘÍSKOVÝCH DESEK POVRCHOVĚ UPRAVENÝCH.**

Definice původu suroviny:

„x% certifikováno PEFC“

*Produkty, na něž se vztahuje spotřebitelský řetězec:
Surové dřevo a jeho sortimenty; vláknina, stěpka, piliny, kůra a biomasa;
surové dřevotřískové desky, laminované dřevotřískové desky;
pracovní desky, parapety; HPL laminát, melaminový papír*

Číslo certifikátu: C-0205C/14

Datum vystavení certifikátu: 23.06.2017

Datum počátečního schválení: 07.08.2006

Za předpokladu pravidelného každoročního dozoru 3EC International, s.r.o. za účelem potvrzovat uspokojivé udržování funkčnosti systému C-o-C ve společnosti platí tento certifikát od 23.06.2017 do 23.06.2022.

Pro ověření platnosti certifikátu můžete kontaktovat kancelář 3EC International na čísle: + 420 2 6719 9926, resp. www.pefc.cz. Informace o platnosti referenčních dokumentů na www.pefc.org.



za ce





Príloha č. 2 - Návrh na plnenie kritérií

Identifikačné údaje:

Názov zákazky: „Výzva č. 10 - Zariadenie kancelárií nábytkom na mieru“

Uchádzač: KLS spol. s r.o.

Adresa sídla: Martina Rázusa 9, 010 01 Žilina

IČO: 30223288

Číslo účtu (IBAN): [REDACTED]

Telefónne číslo: 041/5003196, 0 [REDACTED]

E-mailová adresa: obchod1@kls-za.sk

Ponuková cena v súlade s opisom predmetu zákazky:

Názov položky:	Cena v eur bez DPH	Cena v eur s DPH
I. Kuchynská linka so vstavanými spotrebičmi:		
(i) kuchynská linka	6 076,00	7 291,20
(ii) chladnička s mrazničkou	445,00	534,00
(iii) umývačka riadu	375,00	450,00
II. Kuchynský kút so vstavaným spotrebičom:		
(i) kuchynský kút uzavretý	5 444,00	6 532,80
(ii) chladnička s mrazničkou	445,00	534,00
III. Knižnica	3 444,00	4 132,80
IV. Vešiaková stena s vešiakmi	205,00	246,00
V. Kuchynská stena na odkladanie riadu	2 008,00	2 409,60
VI. Kuchynský kút so vstavaným spotrebičom:		
(i) kuchynský kút s deliacou stenou	1 774,00	2 128,80
(ii) chladnička s mrazničkou	445,00	534,00
VII. Knižnica nízka	762,00	914,40
VIII. Kuchynský kút so vstavanými spotrebičmi:		
(i) kuchynský kút	2 504,00	3 004,80



(ii) chladnička s mrazničkou	445,00	534,00
(iii) umývačka riadu	375,00	450,00
IX. Otvorené police	1 104,00	1 324,80
X. Archívna skriňa	2 112,00	2 534,40
XI. Zásuvky s otočnými kolieskami	1 316,00	1 579,20
XII. Všetky ostatné služby (ako napr. dovoz, montáž, zapojenie, atď.)	3 375,00	4 050,00
Cena spolu	Celková cena v eur bez DPH	Celková cena v eur s DPH
Zariadenie kancelárií nábytkom na mieru vrátane vstavaných spotrebičov	32 654,00	39 184,80

Pomocné kritérium na hodnotenie ponúk v prípade rovnosti ponúk:

Rozhodné kritérium na hodnotenie ponúk	
Lehota dodania (v kalendárnych dňoch)*	30

*Max. lehota dodania predmetu zákazky je 30 kalendárnych dní a preto pomocné kritérium môže byť rovné alebo nižšie ako táto max. hodnota.

Platca/neplatea DPH (nehodiace sa preškrtnite)

Čestné vyhlásenie: Predložením tejto ponuky zároveň **čestne vyhlasujem**, že postupujem v súlade s **etickým kódexom** uchádzača vydaným Úradom pre verejné obstarávanie:

<https://www.uvo.gov.sk/zaujemcauchadzac/eticky-kodex-zaujemcu-uchadzaca-54b.html>

V Žiline dňa 26.04.2021



KLS spol. s r.o.
Martina Rázusa č. 9, 010 01 Žilina

Ing. Dušan Kasper
Konateľ spoločnosti



Opis predmetu zákazky

1. Podrobný opis predmetu zákazky:

I. Kuchynská linka so vstavanými spotrebičmi	
KLS – Kuchynská linka atyp Výroba na mieru podľa projektovej dokumentácie	Podľa prílohy: Pôdorys - detail A (dodržanie presných rozmerov z prílohy)
	Predmetom zákazky NIE SÚ : - kompostér - mikrovlnná rúra - smetný kôš
Špecifikácia pre nábytok	Pracovná doska drevená -farebné prevedenie breza
	Korpus kuchynskej linky -farba biela lesklá, -laminovaná MDF
	Hrúbka: 18 – 36 mm (podľa potreby k danému typu nábytku)
	-korpus: 18 mm -pracovná doska: 36 mm -otvárací klik systém
	Nerezový drez -vrátane pákovej batérie -batéria otočná, chrómová so spřškou s prepínačom

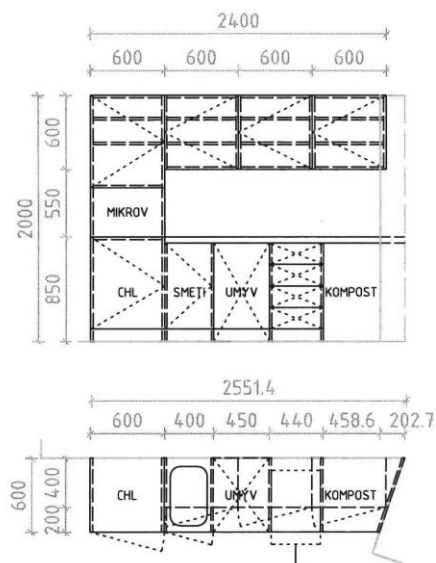

Detail A

Kuchynská linka s kompostérom.
Biela lesklá, drevená pracovná doska - breza.

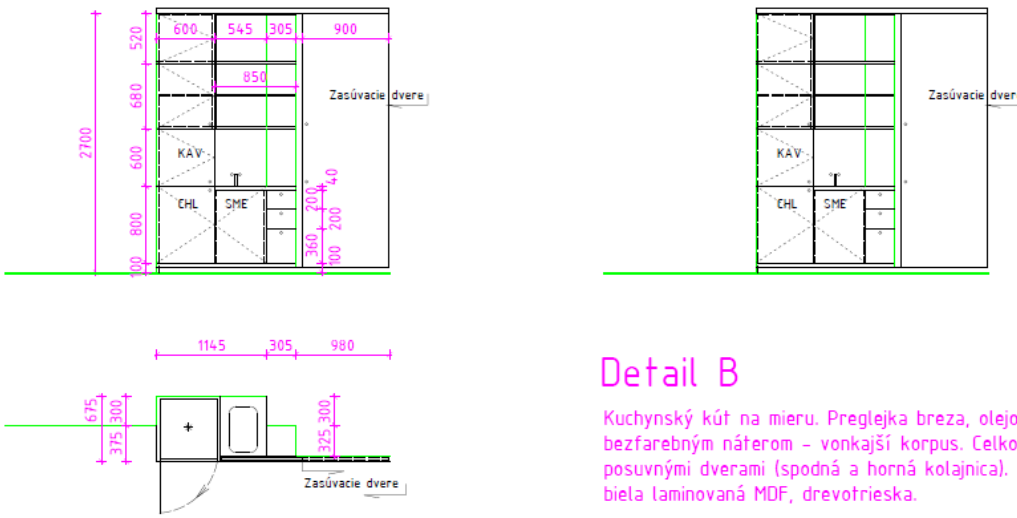

II. Kuchynský kút (uzavretý) so vstavaným spotrebičom	
KLS – Kuchynský kút atyp Výroba na mieru podľa projektovej dokumentácie	Podľa prílohy: Pôdorys - detail B (dodržanie presných rozmerov z prílohy)
	Predmetom zákazky NIE SÚ : - kávovar - smetný kôš
Špecifikácia pre nábytok	Pracovná doska drevená -farebné prevedenie breza
	Vonkajšie korpusy kúta -preglejka breza, olejovaná resp. ošetrená bezfarebným náterom
	Vnútorne korpusy kúta -biela laminovaná MDF
	Hrúbka: 18 – 36 mm (podľa potreby k danému typu nábytku)
	-korpus: 18 mm -pracovná doska: 36 mm -otvárací klik systém
	Nerezový drez -vrátane pákovej batérie -batéria otočná, chrómová so spíškou s prepínačom
	Celkové uzavretie kúta -posuvné dvere -brezová doska, spodná, horná koľajnica
	
Detail B Kuchynský kút na mieru. Preglejka breza, olejovaná, resp. ošetrená bezfarebným náterom - vonkajší korpus. Celkové uzavretie posuvnými dverami (spodná a horná koľajnica). Vnútorne korpusy biela laminovaná MDF, drevotrieska.	



III. Knižnica na mieru	
KLS – Knižnica na mieru atyp Výroba na mieru podľa projektovej dokumentácie	Podľa prílohy: Pôdorys - detail C (dodržanie presných rozmerov z prílohy)
Špecifikácia pre nábytok	Korpus knižnice -preglejka breza, olejovaná, resp. ošetrená bezfarebným náterom
	Hrúbka: 18 mm (podľa potreby k danému typu nábytku)
	-korpus: 18 mm -otvorené police -v strednej časti police na poštu -v spodnej časti zatvorené dvierka

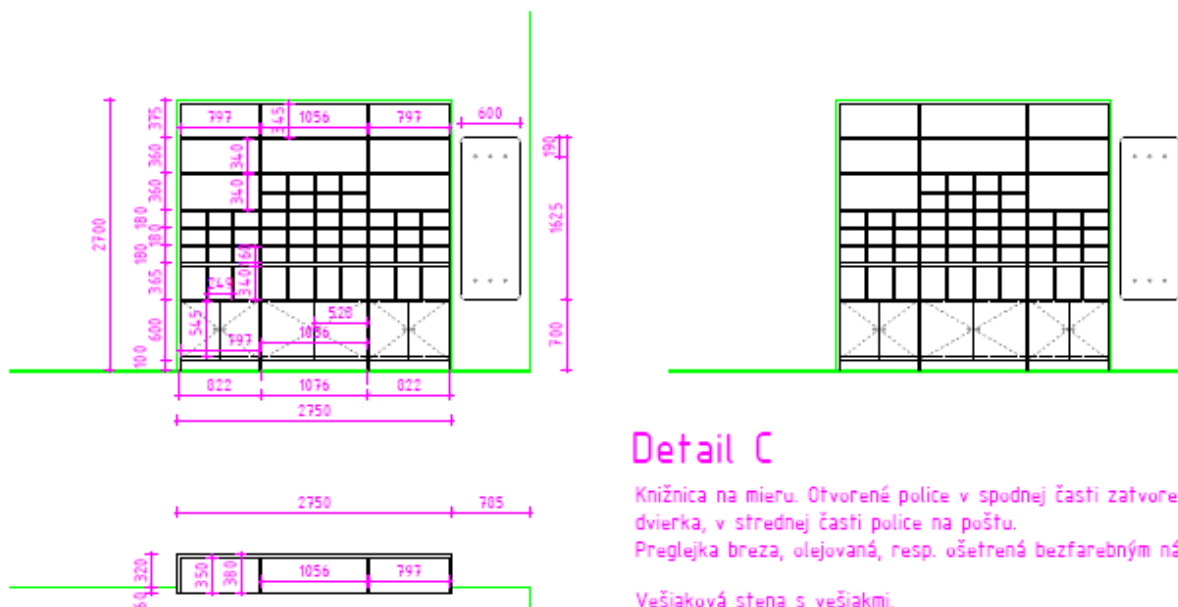

Detail C

Knižnica na mieru. Otvorené police v spodnej časti zatvorené dvierka, v strednej časti police na poštu.
Preglejka breza, olejovaná, resp. ošetrená bezfarebným náterom.

Vešiaková stena s vešiakmi.

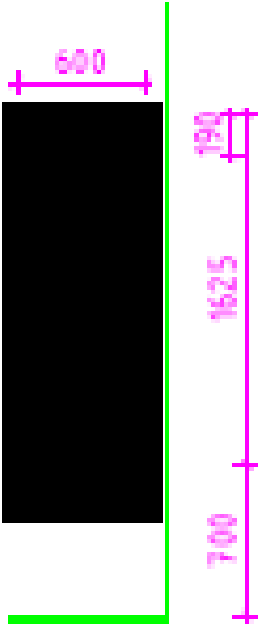

IV. Vešiaková stena s vešiakmi	
KLS – vešiaková stena atyp Výroba na mieru podľa projektovej dokumentácie	Podľa prílohy: Pôdorys - detail C (dodržanie presných rozmerov z prílohy)
Špecifikácia pre nábytok	Korpus vešiakovej steny -preglejka breza, olejovaná, resp. ošetrená bezfarebným náterom
	Hrúbka: 18 mm (podľa potreby k danému typu nábytku)
	-korpus: 18 mm -počet závesov prispôbiť nosnosti vešiakovej steny
	



V. Kuchynská stena na riad	
KLS – Kuchynská stena atyp Výroba na mieru podľa projektovej dokumentácie	Podľa prílohy: Pôdorys - detail D (dodržanie presných rozmerov z prílohy)
Špecifikácia pre nábytok	Korpus kuchynskej steny -preglejka breza, olejovaná, resp. ošetrená bezfarebným náterom
	Hrúbka: 18 – 36 mm (podľa potreby k danému typu nábytku) -korpus: 18 mm -pracovná doska: 36 mm -otvárací klik systém

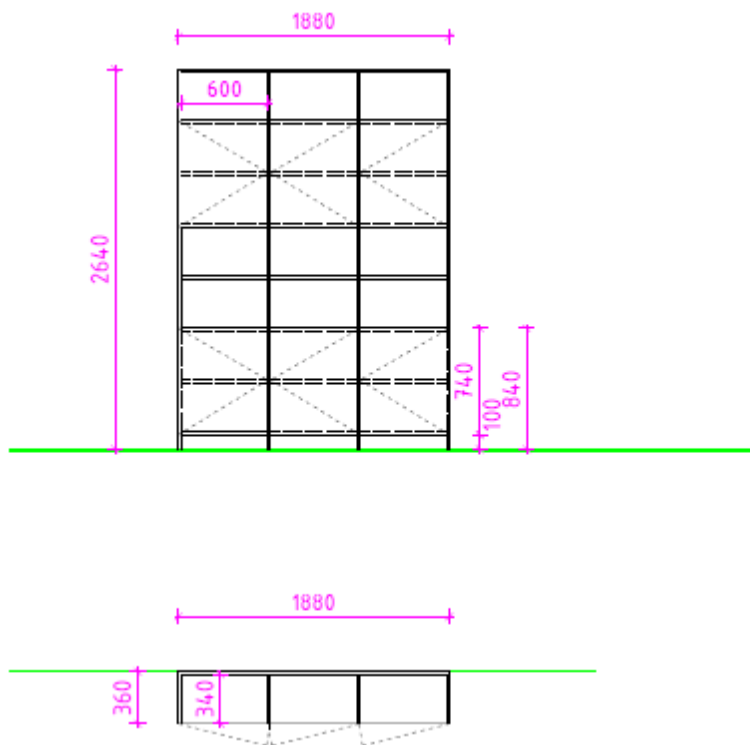

Detail D

na mieru realizovaná kuchynská stena na odkladanie kuchynského riadu a iných vecí. Potrebne zmerať tak ako všetky atypy.
Preglejka breza, olejovaná, resp. ošetrená bezfarebným náterom.

V prípade priestorového obmedzenia realizovať iba 2 moduly ale v šírke 700mm.



VI. Kuchynský kút (uzavretý) s deliacou stenou a vstavaným spotrebičom	
KLS – Kuchynský kút atyp Výroba na mieru podľa projektovej dokumentácie	Podľa prílohy: Pôdorys - detail E (dodržanie presných rozmerov z prílohy)
	Predmetom zákazky NIE SÚ : - mikrovlnná rúra - smetný kôš
Špecifikácia pre nábytok	Pracovná doska drevená -farebné prevedenie breza
	Vonkajší korpus kúta -preglejka breza, olejovaná resp. ošetrená bezfarebným náterom
	Vnútorň korpus kúta -biela laminovaná MDF
	Deliaca stena -dierovaná preglejka -hrúbka: 20 mm
	Hrúbka: 18 – 36 mm (podľa potreby k danému typu nábytku)
	korpus: 18 mm -pracovná doska: 36 mm -otvárací klik systém

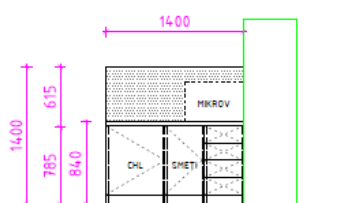

Pohľad A

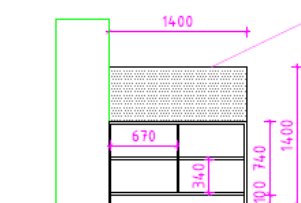

Pohľad B

deliaca stena - dierovaná preglejka (20mm)
podľa skutočného zamerania sa zupresní tvar/výška

Pred stenou nízka knižnica z preglejky.
Preglejka breza, olejovaná, resp. ošetrená
bezfarebným náterom.

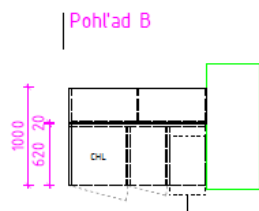

Pohľad B

Pohľad A

Detail E

Kuchynský kút na mieru v šikmine - nízka.
Preglejka breza, olejovaná, resp. ošetrená bezfarebným náterom -
vonkajší korpus. Vnútorne korpusy biela laminovaná MDF,
drevotrieska.



VII. Knižnica na mieru (nízka)	
KLS – Knižnica na mieru atyp Výroba na mieru podľa projektovej dokumentácie	Podľa prílohy: Pôdorys - detail E (dodržanie presných rozmerov z prílohy)
Špecifikácia pre nábytok	Korpus knižnice -preglejka breza, olejovaná, resp. ošetrená bezfarebným náterom
	Hrúbka: 18 mm (podľa potreby k danému typu nábytku)
	-korpus: 18 mm

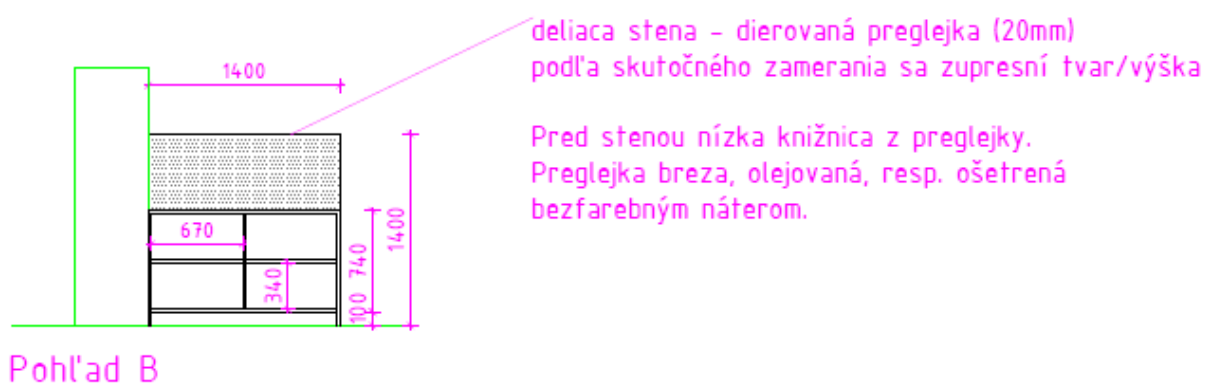



VIII. Kuchynský kút v šikmine so vstavanými spotrebičmi	
KLS – Kuchynský kút atyp Výroba na mieru podľa projektovej dokumentácie	Podľa prílohy: Pôdorys - detail F (dodržanie presných rozmerov z prílohy)
	Predmetom zákazky NIE SÚ : - mikrovlnná rúra - smetný kôš
Špecifikácia pre nábytok	Pracovná doska drevená -farebné prevedenie breza
	Vnútorne korpusy kúta -farba biela laminovaná MDF
	Vonkajší korpus kúta -preglejka breza, olejovaná, resp. ošetrená bezfarebným náterom
	Hrúbka: 18 - 36 mm (podľa potreby k danému typu nábytku)
	-korpus: 18 mm -pracovná doska: 36 mm -otvárací klik systém
	Nerezový drez -vrátane pákovej batérie -batéria otočná, chrómová so sprškou s prepínačom

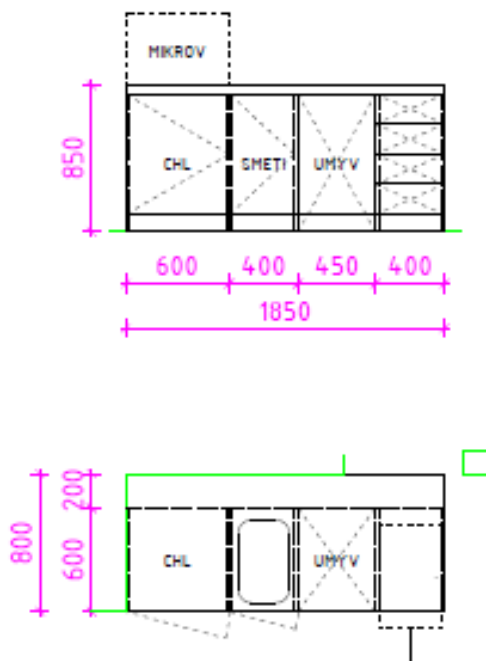

Detail F

Kuchynský kút na mieru v šikmine.

Preglejka breza, olejovaná, resp. ošetrená bezfarebným náterom -
vonkajší korpus. Vnútorne korpusy biela laminovaná MDF,
drevotrieska.



IX. Otvorené police na vsadenie do existujúceho tvaru

KLS – Otvorené police atyp
Výroba na mieru podľa projektovej dokumentácie

Podľa prílohy: **Pôdorys - detail G**
(dodržanie presných rozmerov z prílohy)

Špecifikácia pre nábytok

Korpus
-preglejka breza, olejovaná, resp. ošetrená bezfarebným náterom
Hrúbka: 18 mm
(podľa potreby k danému typu nábytku)
-korpus: 18 mm

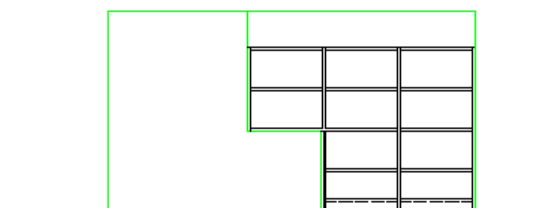
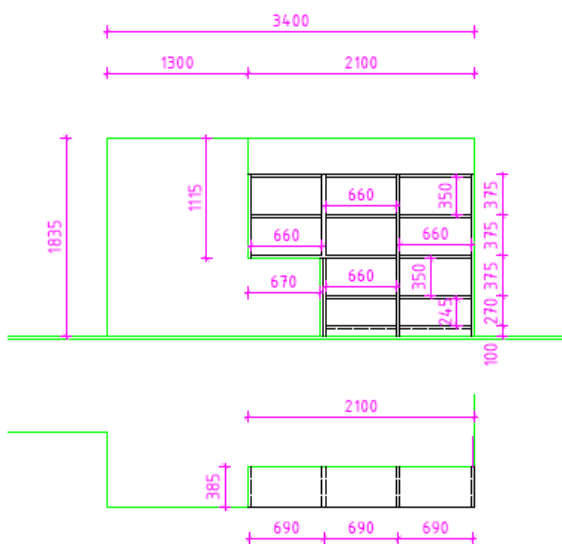

Detail G

preglejkové otvorené police doplnené do existujúceho tvaru
Preglejka breza, olejovaná, resp. ošetrená bezfarebným náterom.



X. Archívna skriňa	
KLS – Archívna skriňa atyp Výroba na mieru podľa projektovej dokumentácie	Podľa prílohy: Pôdorys - detail H (dodržanie presných rozmerov z prílohy)
Špecifikácia pre nábytok	Vnútorne korpusy skrine -farba biela laminovaná MDF
	Vonkajší korpus skrine -preglejka breza, olejovaná, resp. ošetrená bezfarebným náterom
	Hrúbka: 18 mm (podľa potreby k danému typu nábytku)
	-korpus: 18 mm
	-otvárací klik systém

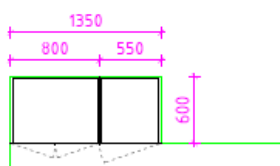
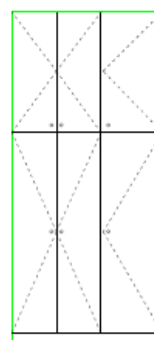
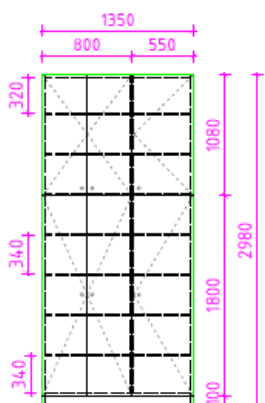

Detail H

Archívna skriňa na mieru. Preglejka breza, olejovaná, resp. ošetrená bezfarebným náterom - vonkajší korpus. Vnútorne korpusy biela laminovaná MDF, drevotrieska.

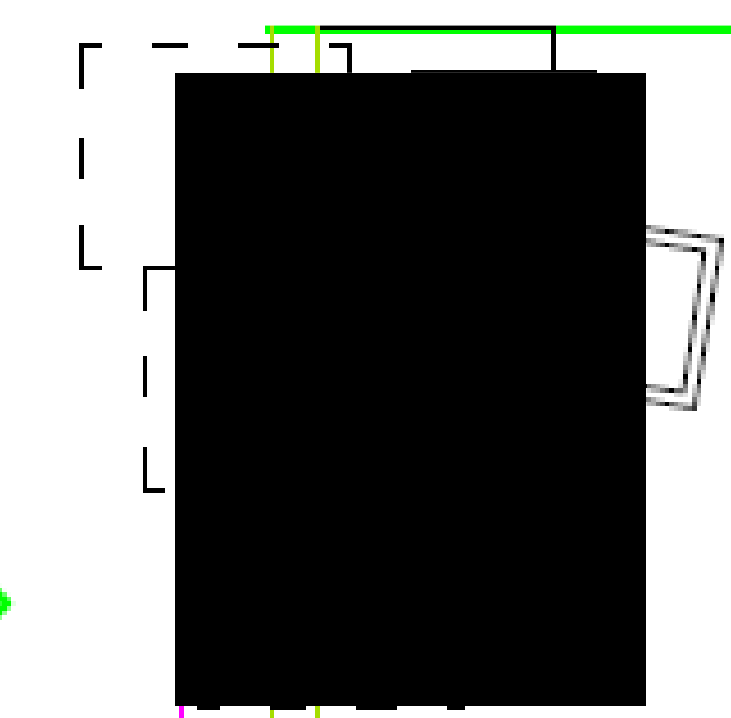

XI. Zásuvky s otočnými kolieskami pod vyvýšené pódium	
KLS – Zásuvky s otočnými kolieskami atyp Výroba na mieru podľa projektovej dokumentácie	Podľa prílohy 2. Podkrovie celok
Špecifikácia pre nábytok	Vonkajší korpus -preglejka breza, olejovaná, resp. ošetrená bezfarebným náterom
	Hrúbka: 18 mm (podľa potreby k danému typu nábytku)
	-korpus: 18 mm -kolieska: plastové s brzdou vhodné pre tvrdý aj mäkký povrch
	Rozmer: -šírka: 2800mm -hĺbka: 900mm -výška 500mm (400mm)
 <p>šuplíky pod vyvýšeným pódium š: 2800 hĺbka: 900 výška 500 (400)</p>	



Príloha č. 1 – Opis predmetu zákazky

Podrobný opis predmetu zákazky:

Vstavaná chladnička s mrazničkou šírky 60 cm – model [REDACTED]

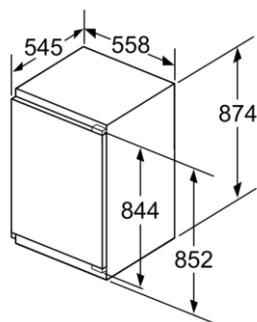

rozmery v mm

[REDACTED] Spoločnosť [REDACTED] patrí medzi popredných výrobcov kuchynských spotrebičov. Pri voľbe **vstavanej chladničky s mrazničkou hore** [REDACTED] preto máte istotu, že nesiahnete vedľa. Zariadenie s mimoriadne tichou prevádzkou disponuje napriek svojim kompaktným rozmerom i malou mrazničkou, takže si do nej uložíte zmrzlinu aj pizzu na rýchly a ľahký obed.

Nízka spotreba

Zaradenie z jednej z najúspornejších **energetických tried A++** vám dáva istotu, že prevádzka je efektívna (spotreba **148 kWh ročne**) a ani pri zapojení 24 hodín denne nebude váš rozpočet



zaťažený. Ale čo je ešte dôležitejšie, o vaše potraviny bude spoľahlivo postarané pomocou celého radu užitočných vlastností a funkcií. Nechýba medzi nimi napr. regulácia vlhkosti v priehradkách **hyperFresh plus**, nastavenie políc **varioShelf**, automatické dovieranie dvierok **SoftClose** alebo zaistenie konštantnej teploty **freshSense**.

Celková **kapacita 137 litrov** (112 litrov u chladničky a 15 litrov u mraziacej časti) sa spotrebič výborne hodí do garsóniek, na chaty, do hotelových izieb a ďalších priestorov s obmedzenou kapacitou. Interiér je členený:

- 3 police
- 3 dverové police
- box na ovocie a zeleninu hyperFresh s reguláciou vlhkosti
- mraziaca priehradka
-

Automatické dovieranie dvierok zabráni úniku studeného vzduchu a zvýšenej spotrebe energie!

VarioShelf

VarioShelf je špeciálna priehradka zložená z dvoch samostatných, 14 cm hlbokých odkladacích plôch. Prednú je možné flexibilne umiestniť podľa momentálnej potreby. V prípade, že obe plochy dáte za seba, tvoria jednu veľkú priehradku. Zasunutie prednej časti pod zadnú poskytne priestor vysokej nádobe.

FreshSense

FreshSense sa stará o to, aby sa vo vnútri spotrebiča udržiavali najlepšie možné podmienky. Výsledkom je, že napríklad zmrzlina nebude príliš mäkká ani príliš zmrznutá. Spotrebič to dosiahne udržiavaním konštantnej teploty, kedy jeho senzory neustále monitorujú okolitú teplotu a tomu prispôsobujú chod.

LED osvetlenie

LED diódy sú garanciou rovnomerného, neoslňového osvetlenia celého interiéru spotrebiča. Minimalizujú spotrebu energie a kvalitne vydržia svietiť po celú dobu životnosti chladničky. Oproti konvenčnému osvetleniu majú len pozitíva.



SuperChladenie

Funkcia SuperChladenia zaisťuje extra rýchle schladenie potravín, ktoré práve vkladáte do chladiacej časti. Tým tiež zabraňuje ohrievaniu potravín, ktoré už v chladničke sú. Funkciu aktivujete stlačením špeciálneho tlačidla, čím dôjde k zníženiu teploty na max. 2 °C. Po 6 hodinách sa funkcia automaticky deaktivuje, aby ušetrila energiu.



SoftClose zatváranie dvierok

Komfort využitia zvyšuje okrem moderných technológií aj špeciálny mechanizmus na jemné zatváranie dverí SoftClose. Zaisťuje jemné dovieranie dvierok, čo znamená, že sú ušetrené komponenty chladničky a zároveň môžete mať plné dverové poličky a nemusíte sa báť, že z nich potraviny vypadnú alebo sa rozbijú pri náraze dvierok.



Vstavaná umývačka riadu šírky 45 cm

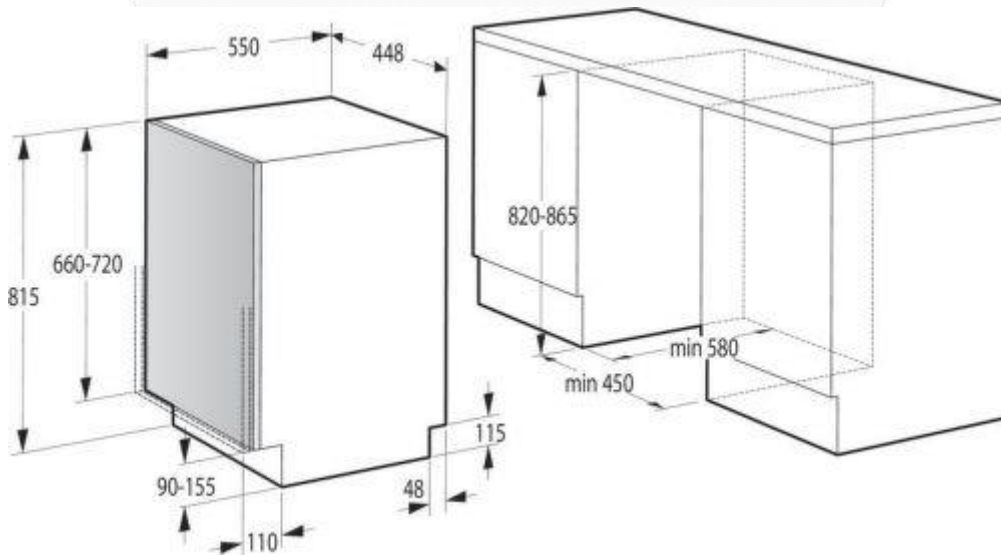



POPIS PRODUKTU

Plne integrovaná umývačka riadu s asynchrónnym jednofázovým motorom vám ušetrí nielen čas, ale aj energiu a to vďaka extra úspornej energetickej triede. Na jeden umývací cyklus dokáže umyť 10 obedových súprav riadu. Táto umývačka riadu ponúka 3 úložné koše na umývanie riadu. Oceníte aj informatívny displej a zvukový signál na konci programu. Jej prednosťami sú mnohé skvelé technológie a užitočné funkcie. Nízka hlučnosť umývačky 47 dB zaisťuje nerušenú prácu a nebude vás obťažovať nadmerným hlukom. Umývačka sa radí do úspornej energetickej triedy A++. Jej spotreba vody za rok sa vyšplhá na 2520 litrov. S umývačkou riadu tak ušetríte nielen váš čas, ale aj peniaze.

Plne integrovaná umývačka riadu na jeden umývací cyklus dokáže umyť **10 obedových súprav riadu** - tri koše. Oceníte aj informatívny **displej a zvukový signál na konci programu** a vizuálny indikátor konca umývania na ovládacom paneli. Umývačka sa radí do úspornej **energetickej triedy A++**.

- **Horný kôš:** Rukoväť s plastovým logom
- **Spodný kôš:** Rukoväť s plastovým logom
- **Horná zásuvka:** Rukoväť s plastovým logom

Asynchrónny jednofázový motor

Asynchrónny motor pracuje v podstate bez opotrebovania. Zabezpečuje plynulý chod a bezproblémovú prevádzku počas niekoľkých rokov. Umýva skutočne vo veľmi tichom a pokojnom móde (**47 dB**), s ohromným výkonom, s perfektnými výsledkami a pri nízkej spotrebe elektrickej energie.

3 v 1

Po jednoduchej aktivácii **funkcie 3 v 1** bude vaša umývačka automaticky zisťovať, aký typ umývacieho prípravku používate. Ak používate tablety 3 v 1, umývačka prispôbi cyklus umývania a nedávkuje leštidlo. Ak používate práškový alebo gélový umývací prípravok, dôjde k uvoľneniu leštidla, aby sa umožnilo dosiahnutie dokonalých výsledkov umývania a dokonalého lesku.



System Click-Clack pre veľké kusy riadu

Vysoko funkčný systém Click-Clack bol vyvinutý, aby poskytol optimálny priestor pre misky a panvice podľa potreby a umožnil vám optimalizovať zaťaženie vašej umývačky. Posunutím horného koša o jeden zárez vyššie môžete v spodnom nosiči vytvoriť priestor dokonca aj pre vaše najväčšie kusy riadu. Nižší kôš je vybavený skladacími držiakmi, ktoré možno nastaviť tak, aby sa vytvoril obzvlášť veľký priestor požadovaný pre umývanie hrncov a panvíc rôznych veľkostí.

AquaStop - ochranný systém proti vytopeniu

Vďaka bezpečnostnú funkciu **AquaStop** môže byť umývačka bezpečne ponechaná v prevádzke v noci aj počas vašej neprítomnosti. V prípade úniku vody alebo vytečeni funkcia **AquaStop automaticky zastaví dodávku vody a čerpadlo súčasne odčerpá zvyškovú vodu preč** zo spodku umývačky. Funkcia AquaStop zostáva plne funkčná po celú dobu životnosti umývačky.