

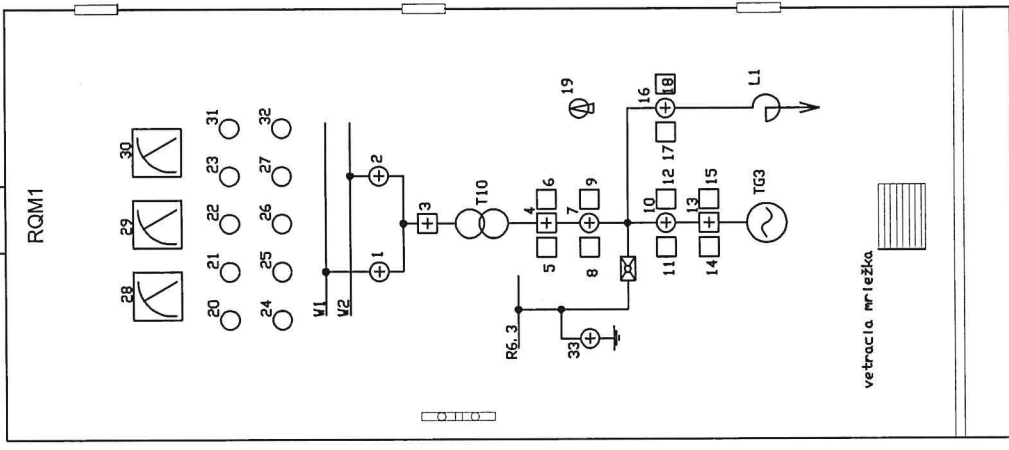





vetracia mrežka



LEGENDA

POZÍČKA	FUNKČNÉ OZNAČENIE	POPIS
1	-HL15	SIGNAL KRIŽ 01
2	-HL16	SIGNAL KRIŽ 02
3	-HL14	SIGNAL KRIŽ 01
4	-HL13	SIGNAL KRIŽ 01.2
5	-SA09	VYPNÚT 01.2
6	-SA10	SIGNAL KRIŽ 03
7	-HL12	ZAPNÚT 03
8	-SA07	SIGNAL KRIŽ 04
9	-SA08	VYPNÚT 04
10	-HL1	SIGNAL KRIŽ 01.1
11	-SA01	ZAPNÚT 04
12	-SA02	SIGNAL KRIŽ 01.1
13	-HL7	VYPNÚT 01.1
14	-SA05	ZAPNÚT 01.1
15	-SA06	SIGNAL KRIŽ 05
16	-HL4	VYPNÚT 05
17	-SA03	ZAPNÚT 05
18	-SA04	OVLADANIE MIESTNE/DIAVKOVO
19	-SB01	STRATA OVL NAP. Q3
20	-HL9	STRATA OVL NAP. Q4
21	-HL2	STRATA OVL NAP. Q5
22	-HL5	STRATA OVL NAP. Q1.1
23	-HL8	STRATA NAP. EL. POHONU Q3
24	-HL10	STRATA NAP. EL. POHONU Q4
25	-HL3	STRATA NAP. EL. POHONU Q5
26	-HL6	VYPADOK ISTIČKA ELPOHON PRE QM1.1 ALEBO QM1.2
27	-HL17	PRŮD TG3
28	-P111	NAPĚTIE L1
29	-P122	STRATA OVL NAP QM1.2
30	-P121	STRATA NAP. L1.2 PRE QM1.1 ALEBO QM1.2
31	-HL11	SIGNAL KRIŽ 01 Y R6.3/3
32	-HL18	
33	-HL19	

Táto dokumentácia je duševným majetkom Montáže Čakovice Bratislava, a.s. Žiadna časť tejto dokumentácie nesmie byť reprodukována, alebo použitá bez jej povolenia.



Dátum: 03/2011	Podpis: [Signature]	Zmena: [Blank]	Dátum: [Blank]	Súbor: [Blank]	Názov projektu: G0 turbosústroja TG3	M: [Logo]	Klynské Nivy 73 Bratislava 2 821 05 BRATISLAVA	Názov výkresu: Rozvádzač RQM1 projektová dokumentácia	Zákazka číslo: 0889/11	Stavba: TP Žilina	08
Vyprac.: G11an	Objav.: [Blank]	Objav.: [Blank]	Objav.: [Blank]	Objav.: [Blank]					číslo výkresu: 0889/11-141-xx-yy		03
Schvál.: Sútor	Schvál.: [Blank]	Schvál.: [Blank]	Schvál.: [Blank]	Schvál.: [Blank]							21



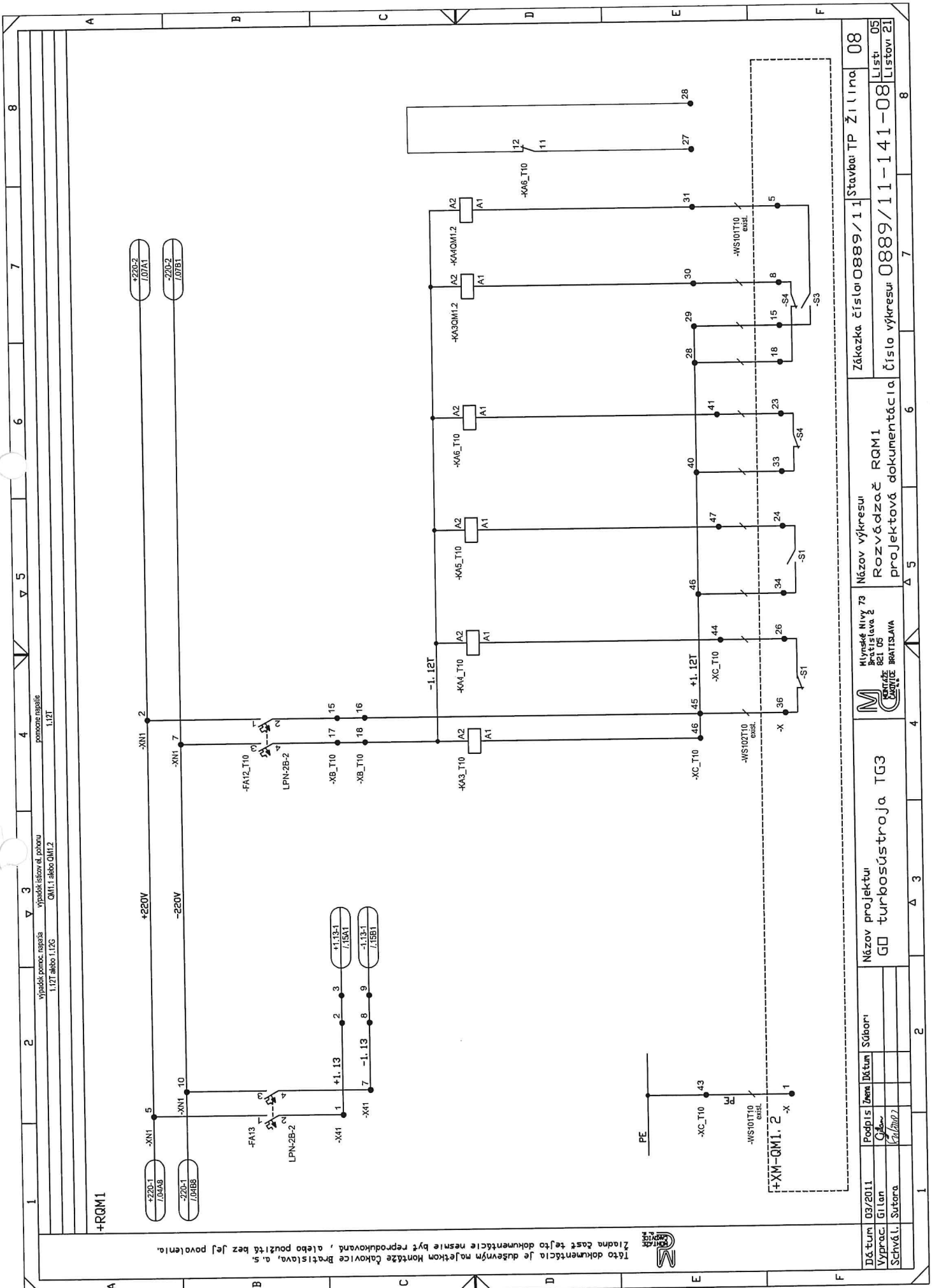

Táto dokumentácia je duševným majetkom Hontáže Čokovica Bratislava, a.s. Ziadna časť tejto dokumentácie nesmie byť reprodukována, alebo použitá bez jej povolenia.



ID dátum 03/2011	Podpis Číslo Surova	Zmena Dátum Surova	Názov projektu GO turbosústroja TG3	Mlynské Nivy 79 Bratislava 2 821 05 HONTÁŽE ČOKOVICA BRATISLAVA	Názov výkresu Rozvádzač RQM1 projektová dokumentácia	Zákazka číslo 0889/11 Stavba TP Žilina	08 05 21
			číslo výkresu 0889/11-141-08				



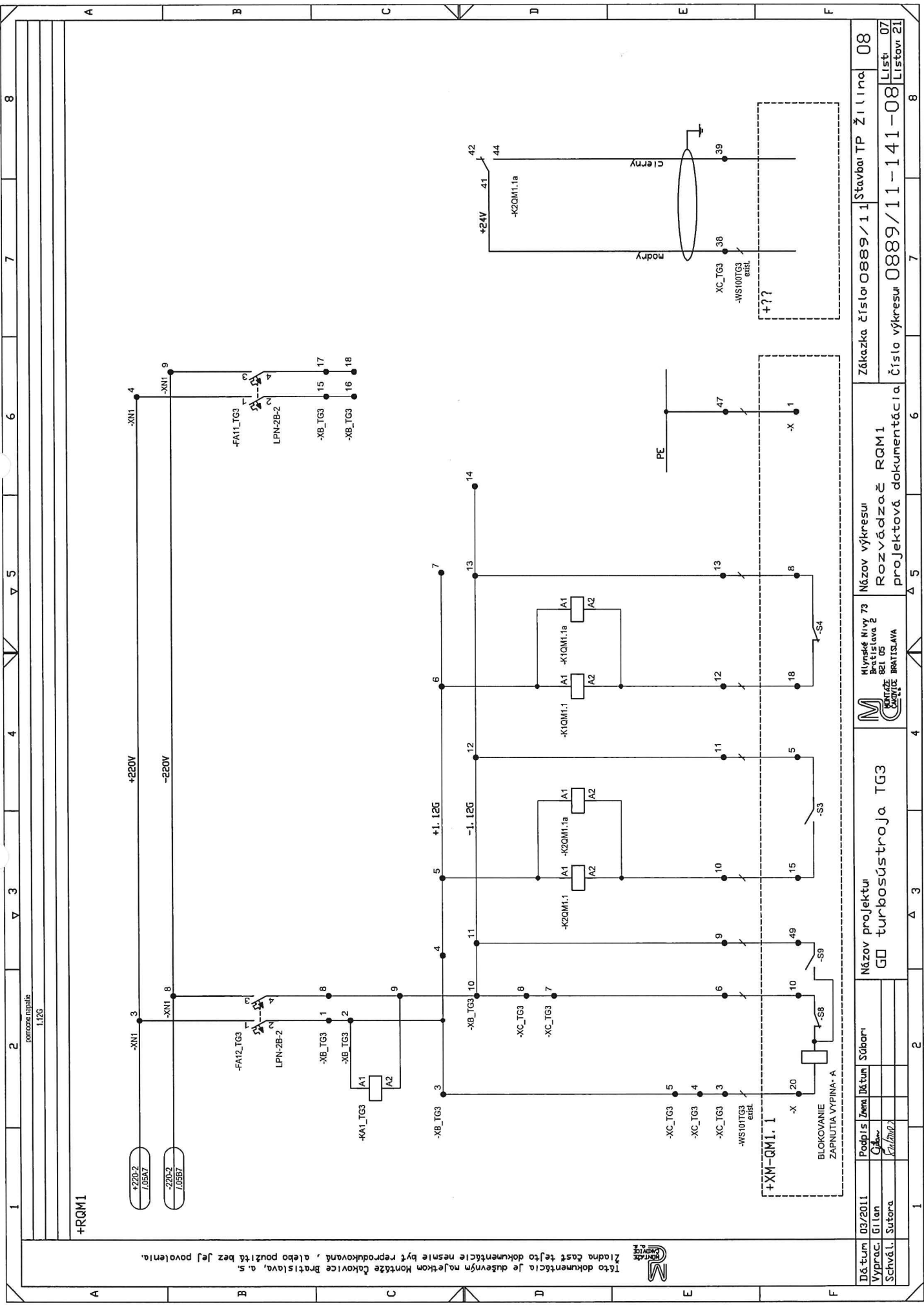

Táto dokumentácia je duševným majetkom Montáže Čakovice Bratislava, a.s.  
 Žiadna časť tejto dokumentácie nesmie byť reprodukována, alebo použitá bez jej povolenia.



Dátum 03/2011	Podpis Gábor Kalina	Zmena Dátum Súbor	Názov projektu GO turbosústroja TG3	Mlynské Nivy 73 Bratislava 2 821 05 BRATISLAVA	Názov výkresu Rozvádzač RQM1 projektová dokumentácia	Zákazka číslo 0889/11 Stavba TP Žilina	08
Vyprac. Gábor Kalina	Schvál. Súbor					číslo výkresu 0889/11-141-08	Lístok 07 Listov 21











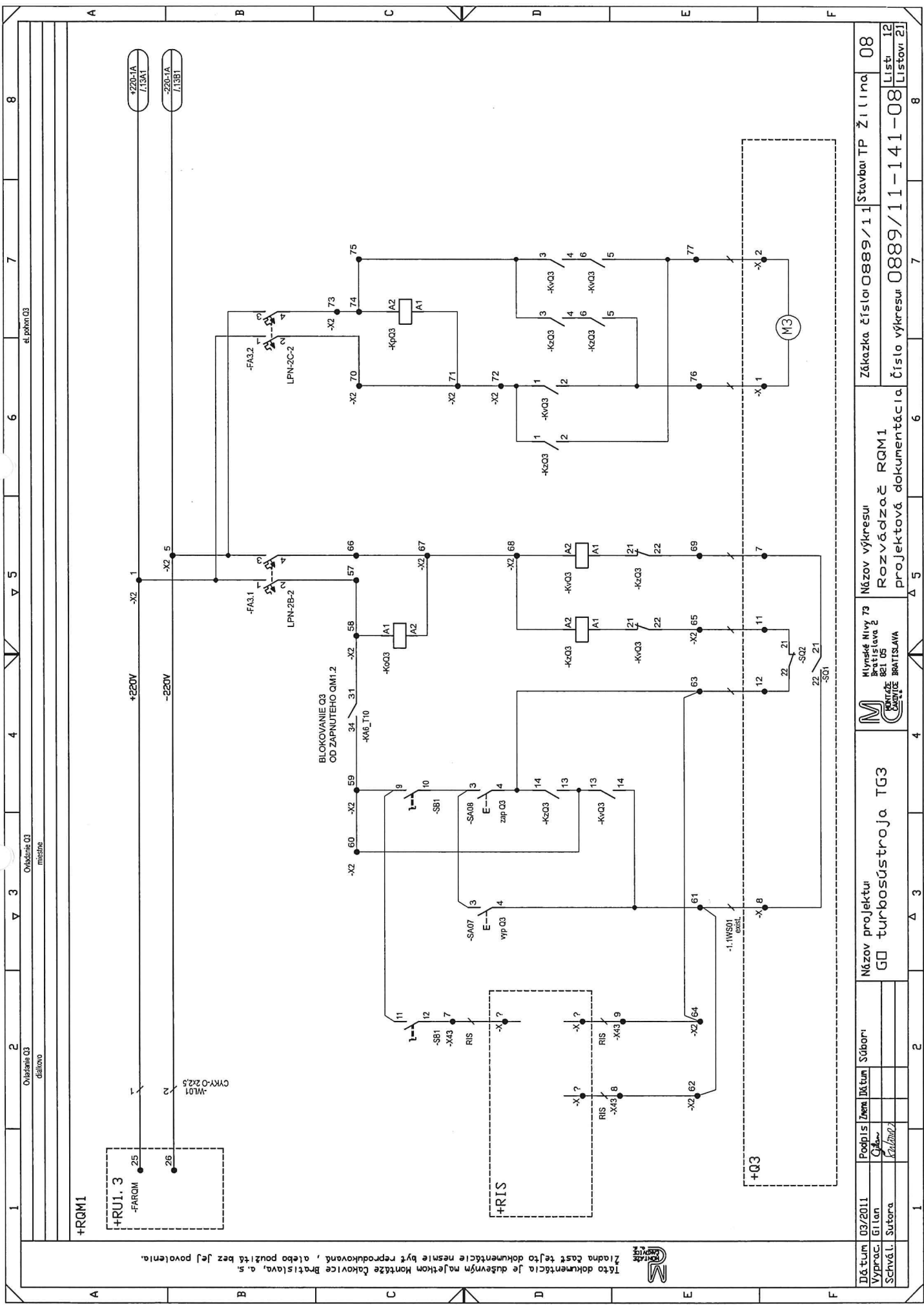

Ziada časť tejto dokumentácie nesmie byť reprodukováná, alebo použitá bez jej povolenia.



Dátum	03/2011	Podpis	Zem	Dátum	Súbor	Názov projektu GO turbosústroja TG3	M Mlynské Nivy 79 Bratislava 2 BRATISLAVA MONTÁŽE BRATISLAVA	Názov výkresu Rozvádzač RQM1 projektová dokumentácia	Zákazka číslo 0889/1.1 Stavba TP Žilina 08				
Vyprac.	Gilan	Číslo											
Schvál.	Sutora	Revízia											
						1	2	3	4	5	6	7	8
						Číslo výkresu 0889/1.1-141-08		List 12		Listov 21			

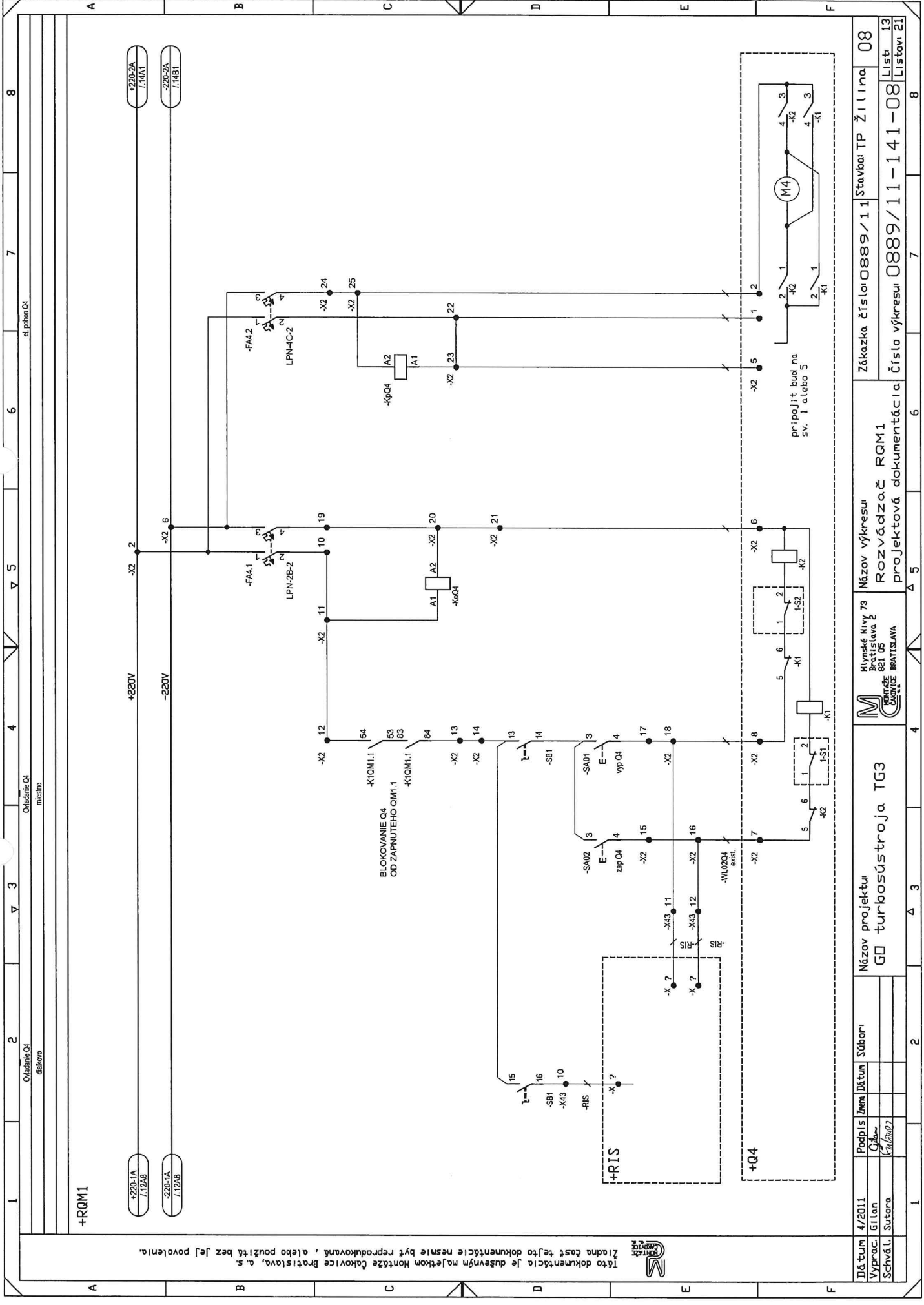

Táto dokumentácia je duševným majetkom Montáže Čakovice Bratislava, a.s.  
 Táto časť tejto dokumentácie nesmie byť reprodukováná, alebo použitá bez jej povolenia.



Dátum: 4/2011 Vyprac: Gitan Schvál: Sutura	Podpis: [Signature] Jméno: [Signature] Funkcia: [Signature]	Sôborní: [ ] Dátum: [ ] Miesto: [ ]	Názov projektu: <b>GD turbosústroja TG3</b>	Názov výkresu: <b>ROZVÁDZAČ RGM1</b> projektová dokumentácia	Zákazka číslo: 0889/11 Stavba: TP Žilina 08
			Číslo výkresu: 0889/11-141-08		List: 13 Listov: 21

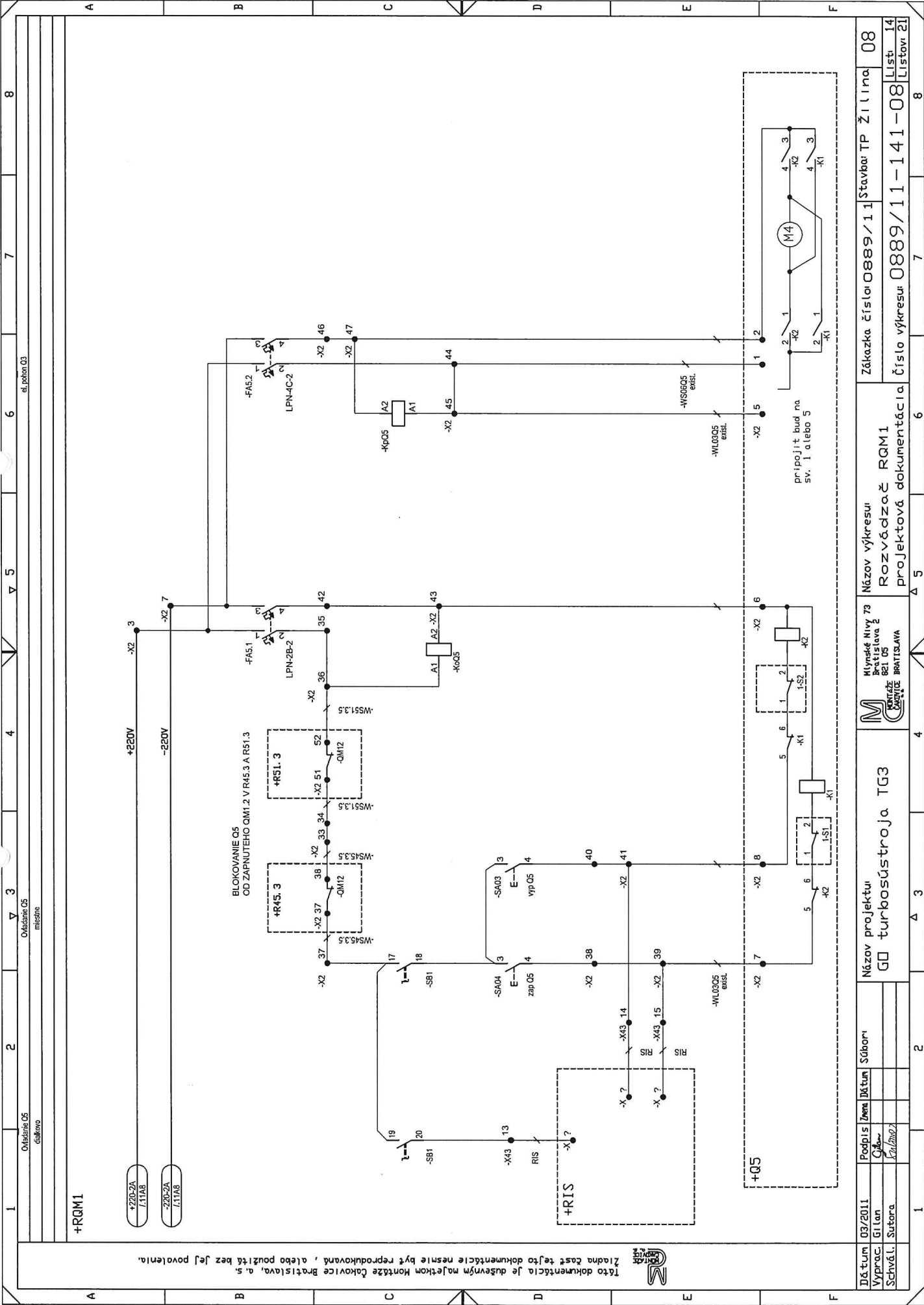

Táto dokumentácia je duševným majetkom Montáže Čakovice Bratislava, a.s. Žiadna časť tejto dokumentácie nesmie byť reprodukováná, alebo použitá bez jej povolenia.



Dátum 03/2011	Podpis Gilan	Znam. Gilan	Dátum 14	Súbor Schválil Sutara	Název projektu GD turbosústroja TG3	M KONTÁŽE ČAKOVICE BRATISLAVA	Hlavné Nivy 73 Bratislava 2 BET 05	Název výkresu ROZVÁDZAČ RQM1	Zákazka číslo 0889/11	Stavba TP Žilina	08
Vyprac. Schválil Sutara	Gilan	Gilan	14	Súbor Schválil Sutara	GD turbosústroja TG3	M KONTÁŽE ČAKOVICE BRATISLAVA	Hlavné Nivy 73 Bratislava 2 BET 05	Název výkresu ROZVÁDZAČ RQM1	Zákazka číslo 0889/11	Stavba TP Žilina	08
Číslo výkresu: 0889/11-141-08											14
Listov											8





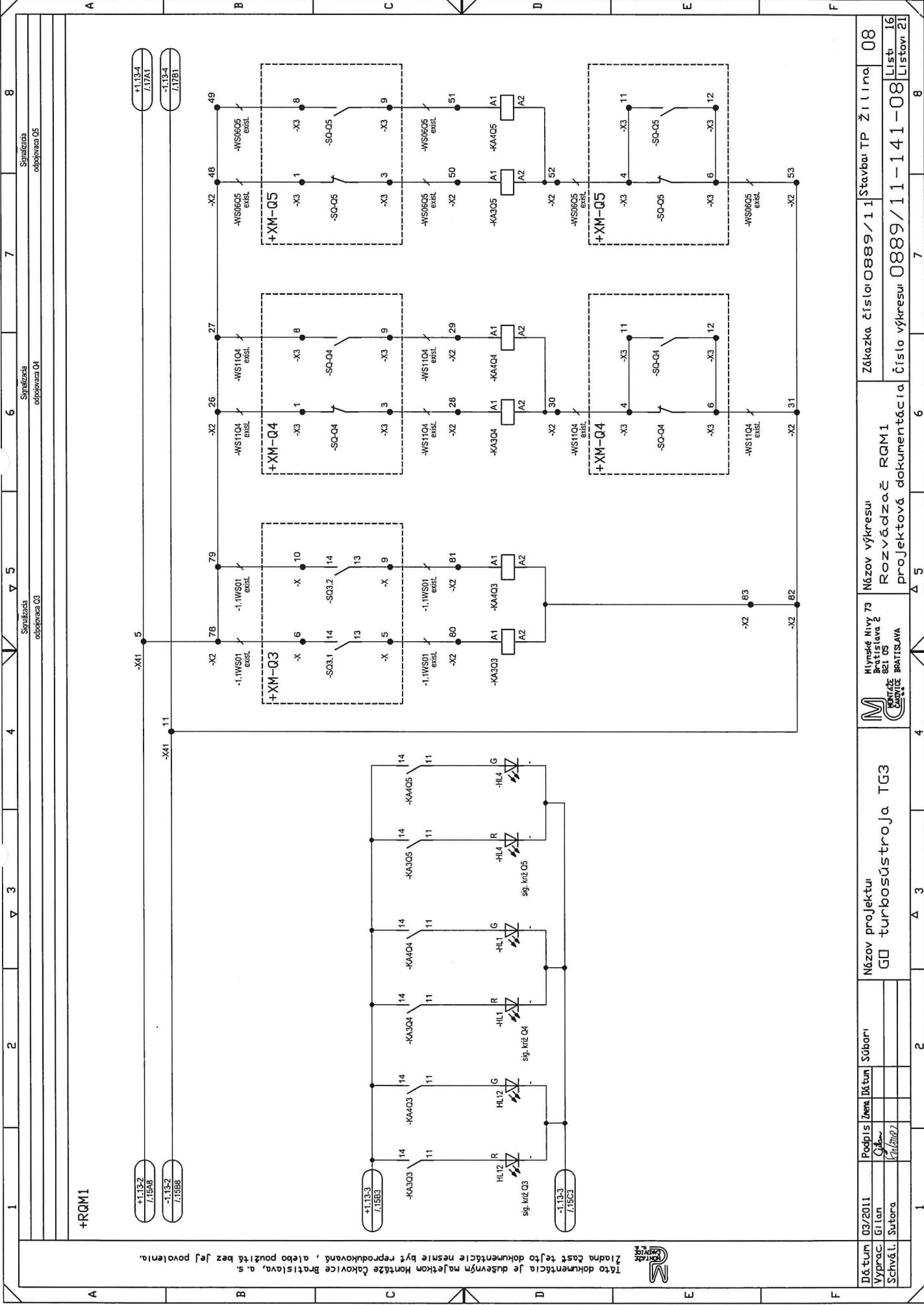

Táto dokumentácia je duševným majetkom Montáže Čakovice Bratislava, a.s. Ziadna časť tejto dokumentácie nesmie byť reprodukovaná, alebo použitá bez jej povolenia.



Dátum Vyprac. Schvál.	03/2011 Gilan	Podpis Číslo	Země Podpis	Dělník Podpis	Súbor Podpis	Název projektu GO turbosústroja TG3	Mlynské Nivy 73 Bratislava 2 821 05 BRATISLAVA	Název výkresu Rozvádzač RQM1 projektová dokumentácia	Zákazka číslo 0889/11 Stavba TP Žilina	08

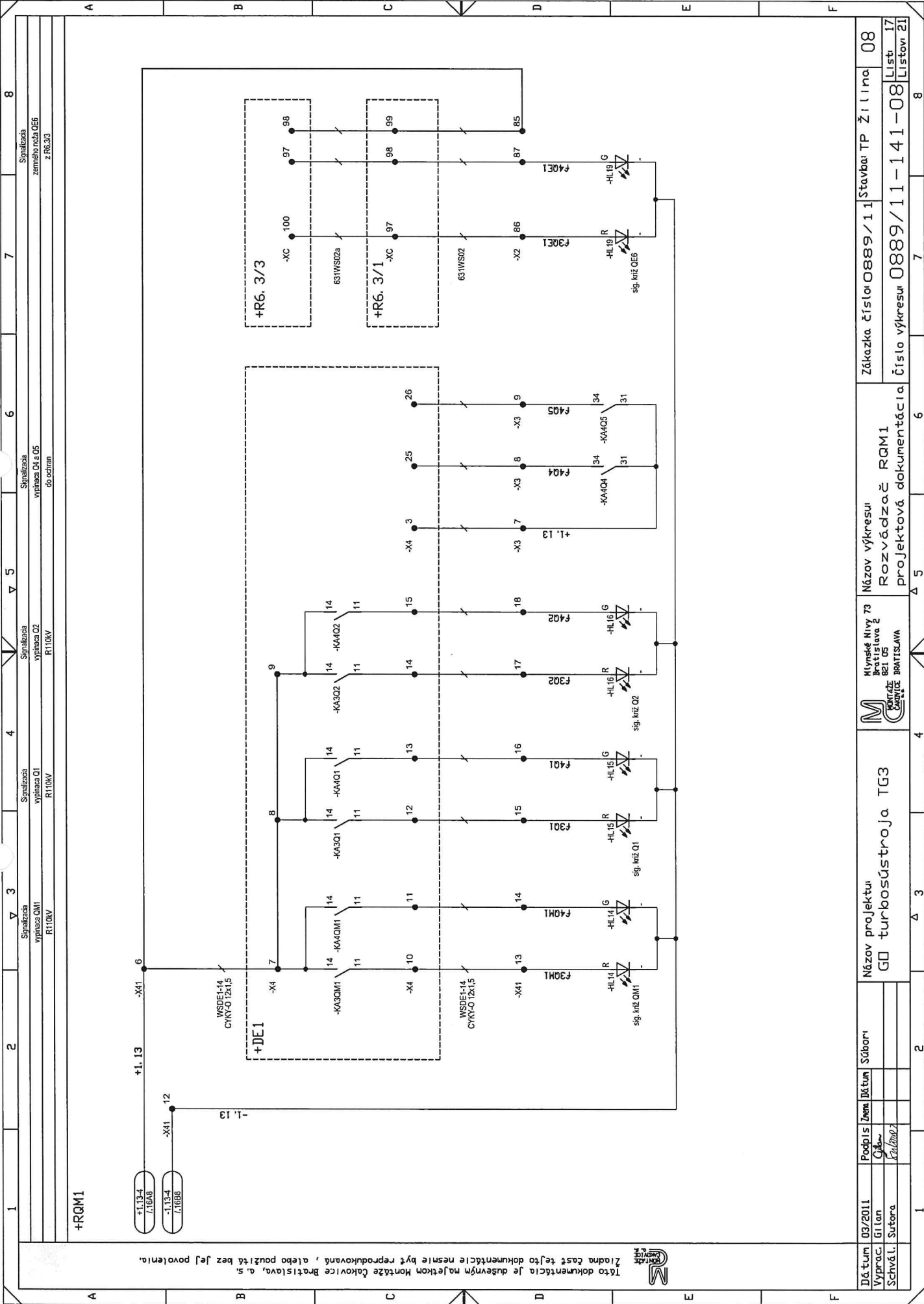

Táto dokumentácia je duševným majetkom Montáže Čakovice Bratislava, a.s.  
 Žiadna časť tejto dokumentácie nesmie byť reprodukována, alebo použitá bez jej povolenia.



Dátum 03/2011 Vyprac. G. I. Jan Schvál. L. Sutorca	Podpis Zmena Číslo Dátum Súbory	Názov projektu <b>GD turbosústroja TG3</b>	M Klynské Nivy 73 Bratislava 2 821 05 MONTÁŽE ČAKOVICE BRATISLAVA	Názov výkresu <b>Rozvádzač RGM1</b> projektová dokumentácia	Zákazka číslo <b>0889/1.1</b> Stavba <b>TP Žilina</b>	08 List <b>17</b> Listov <b>21</b>
---	---	---	---	---	--	--



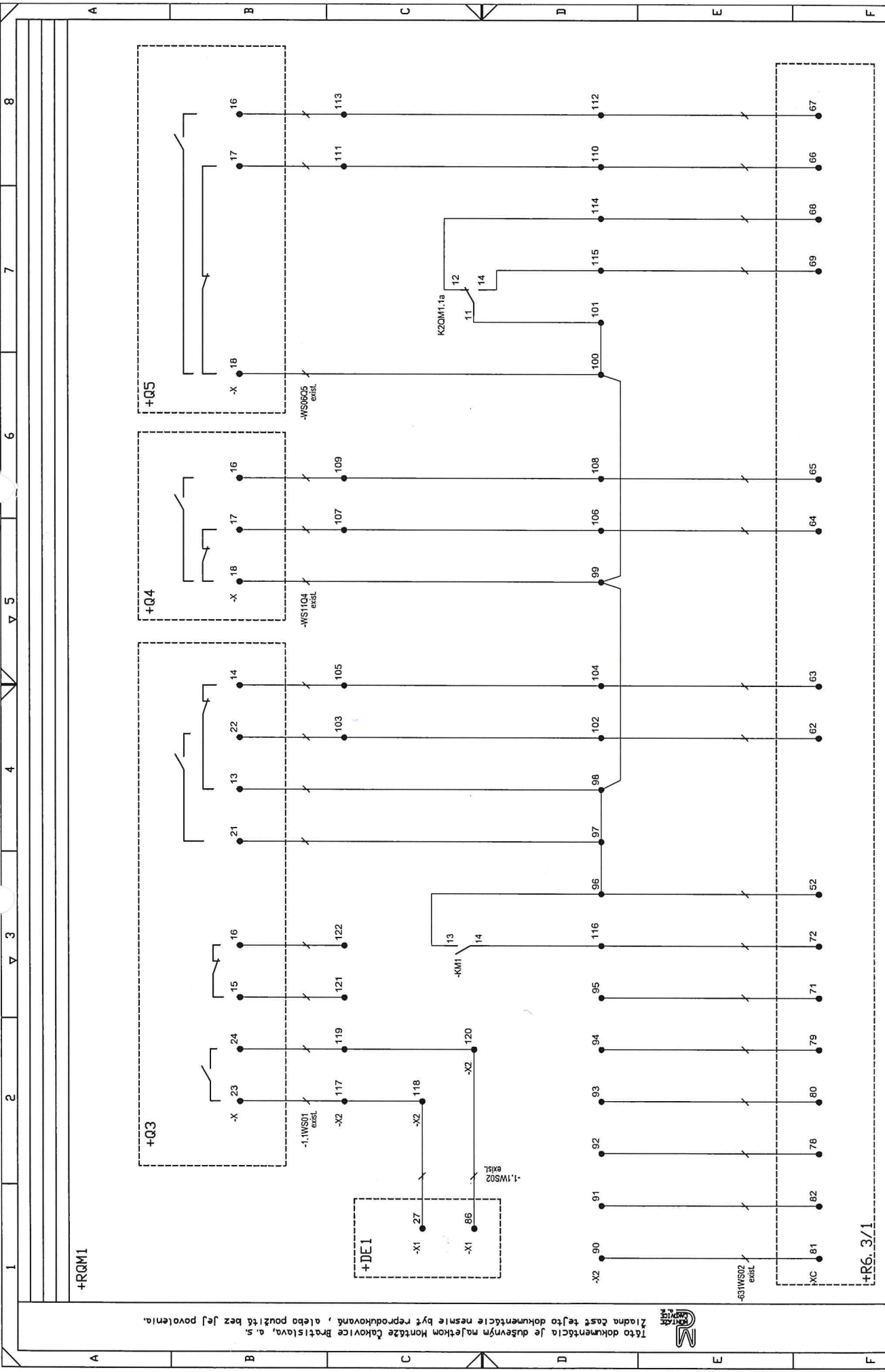

Táto dokumentácia je duševným majetkom Montáže Čokovice Bratislava, a. s. Žiadna časť tejto dokumentácie nesmie byť reprodukováná, alebo použitá bez jej povolenia.



Dátum	03/2011	Podpis	Jméno	Dátum	Súbor	Název projektu	GD turbosústroja TG3	Mlynské Nivy 73 Bratislava 2 KORITÁŽE ČOKOVICE BRATISLAVA	Název výkresu	Rozvádzač RQM1	Zákazka číslo	0889/11	Stavba	TP Žilina	08
Vyprac.	Gilan	Číslo								projektová dokumentácia	číslo výkresu	0889/11-141-08			19
Schvál.	Sutara	Podpis													21

+R6\_3/1

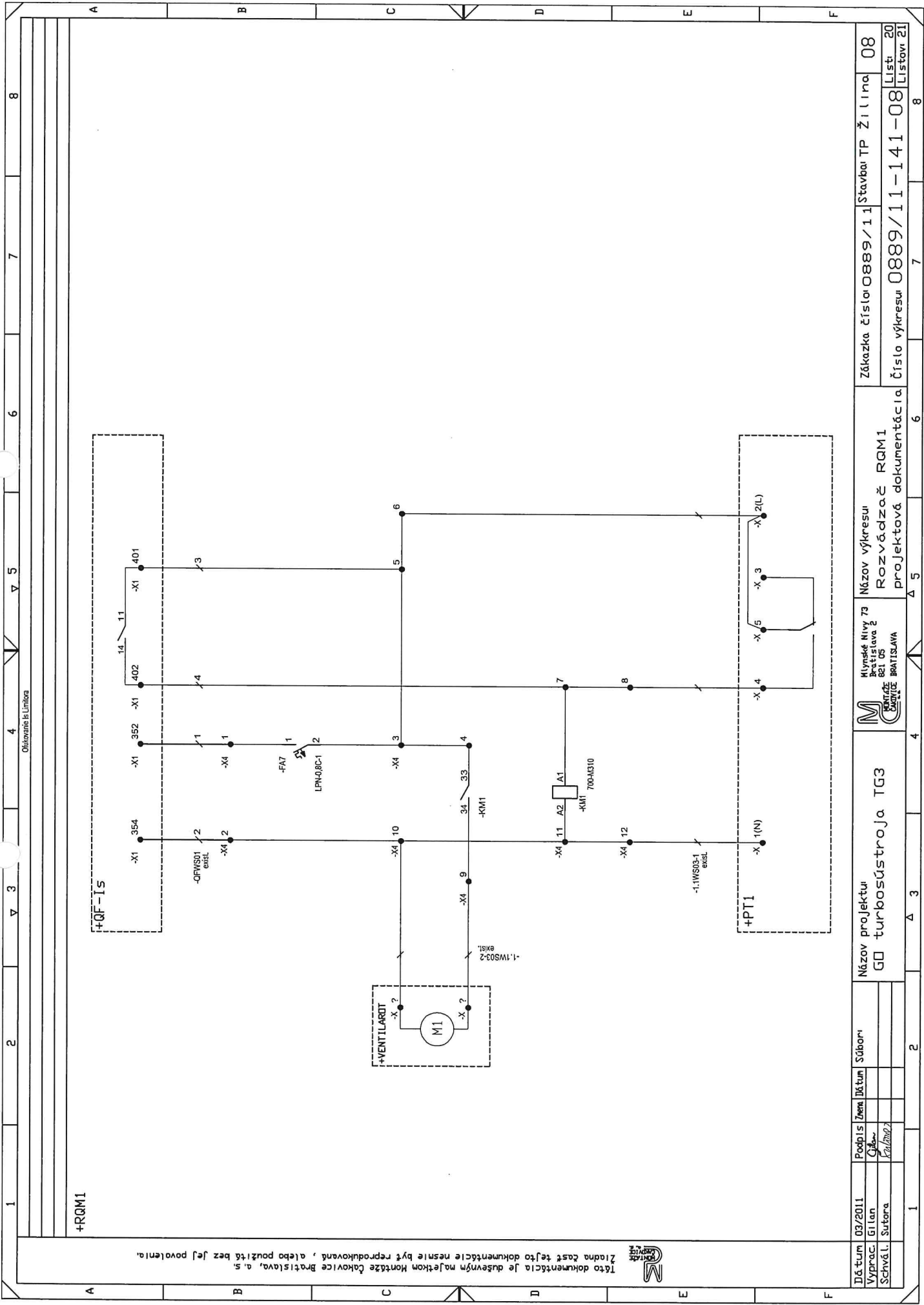

+RQM1

+QF-1S

+VENTILAROT  
M1

+PT1

Táto dokumentácia je duševným majetkom Montáže Čakovice Bratislava, a. s.  
Ziada časť tejto dokumentácie nesmie byť reprodukovaná, alebo použitá bez jej povolenia.



Dátum 03/2011	Vyrac. Gilan	Schvál. Sutora	Podpis Gilan	Zmena Gilan	Dátum 11/2010	Súbor	Názov projektu GO turbosústroja TG3	M Hlavné Nivy 79 Bratislava 2 821 05 BRATISLAVA	Názov výkresu Rozvádzač RQM1	Zákazka číslo 0889/11	Stavba TP 1-141-08	Žilina 08

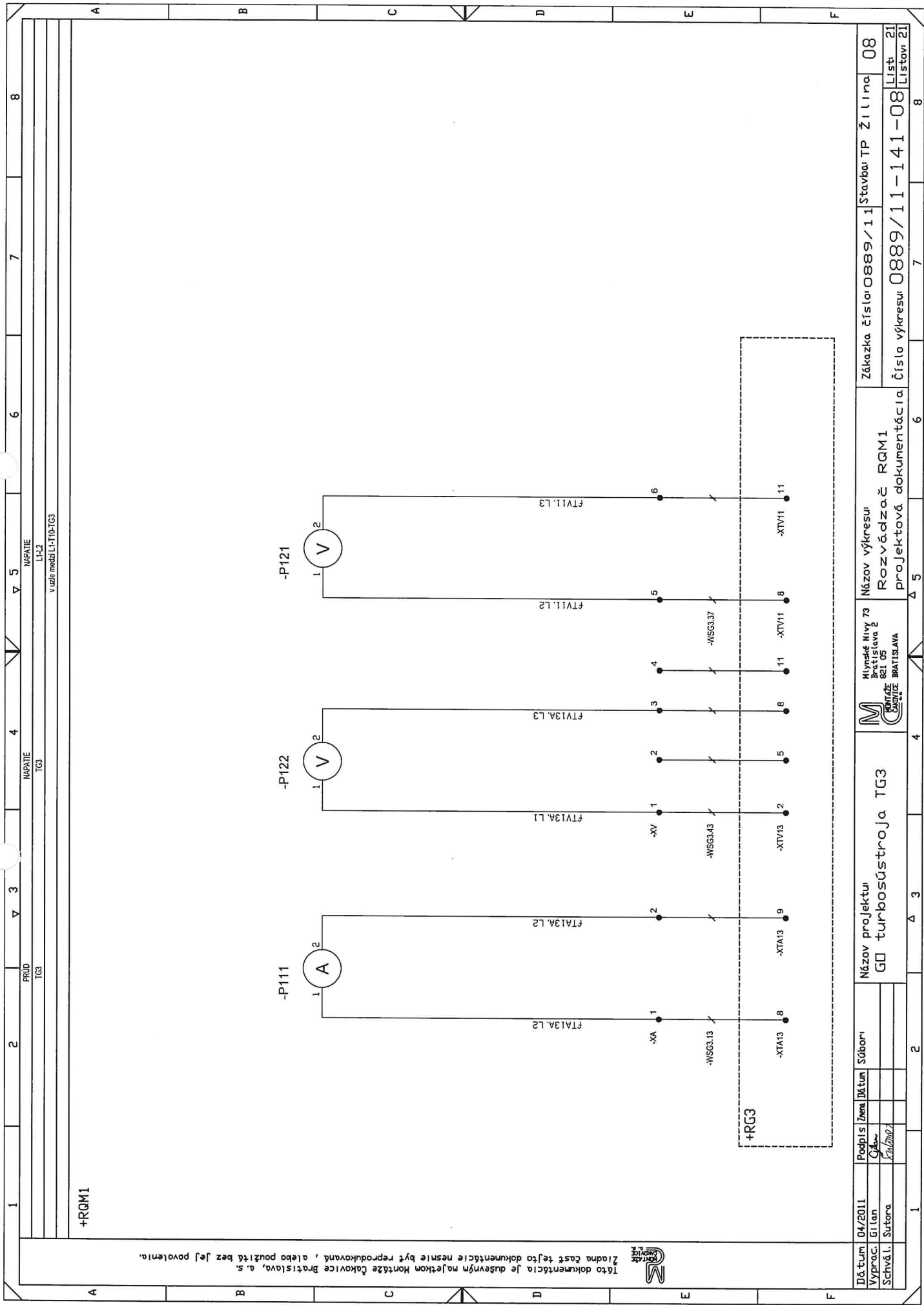

+RQM1

Ziada časť tejto dokumentácie nesmie byť reprodukována, alebo použitá bez jej povolenia.



Dátum: 04/2011	Podpis: [Signature]	Imen: [Name]	Dĺžka: [Value]	Súborní	Názov projektu: GO turbosústroja TG3	Mlynské Nivy 73 Bratislava 2 MONTÁŽE BRATISLAVA	Názov výkresu: Rozvádzač RQM1 projektová dokumentácia	Zákazka číslo: 0889/1.1	Stavba: TP	Žilina	08
Vyprac.: Gitan	Číslo: [Value]	Štátna: [Value]	Štátna: [Value]					Číslo výkresu: 0889/1.1-141-08			21
											21