

VZOR ULOŽENIA DLAŽBY, VZOR 1 - SÚBEH CHODNÍKA PRE CHODCOV A CYK, ODDelenIE ŠPECIÁLNYM VAROVNÝM PÁSMOM

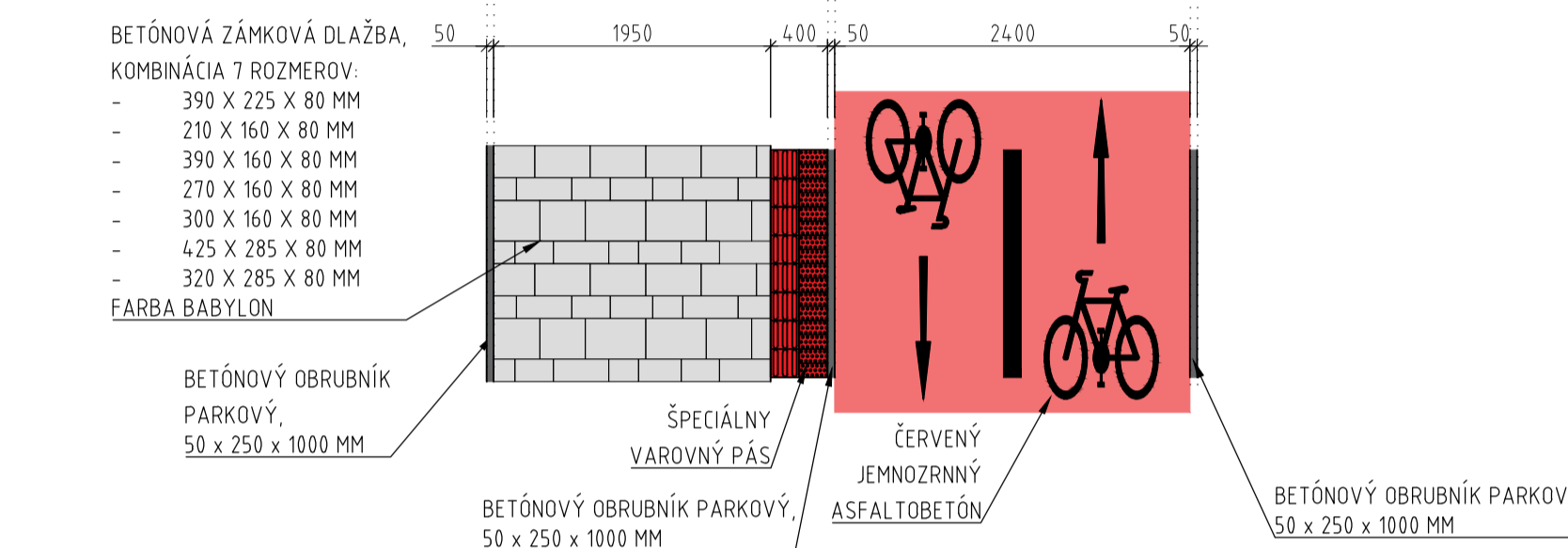

VZOROVÉ RIešENIE REALIZÁCIE VSAKOVACEJ ŠAChTY

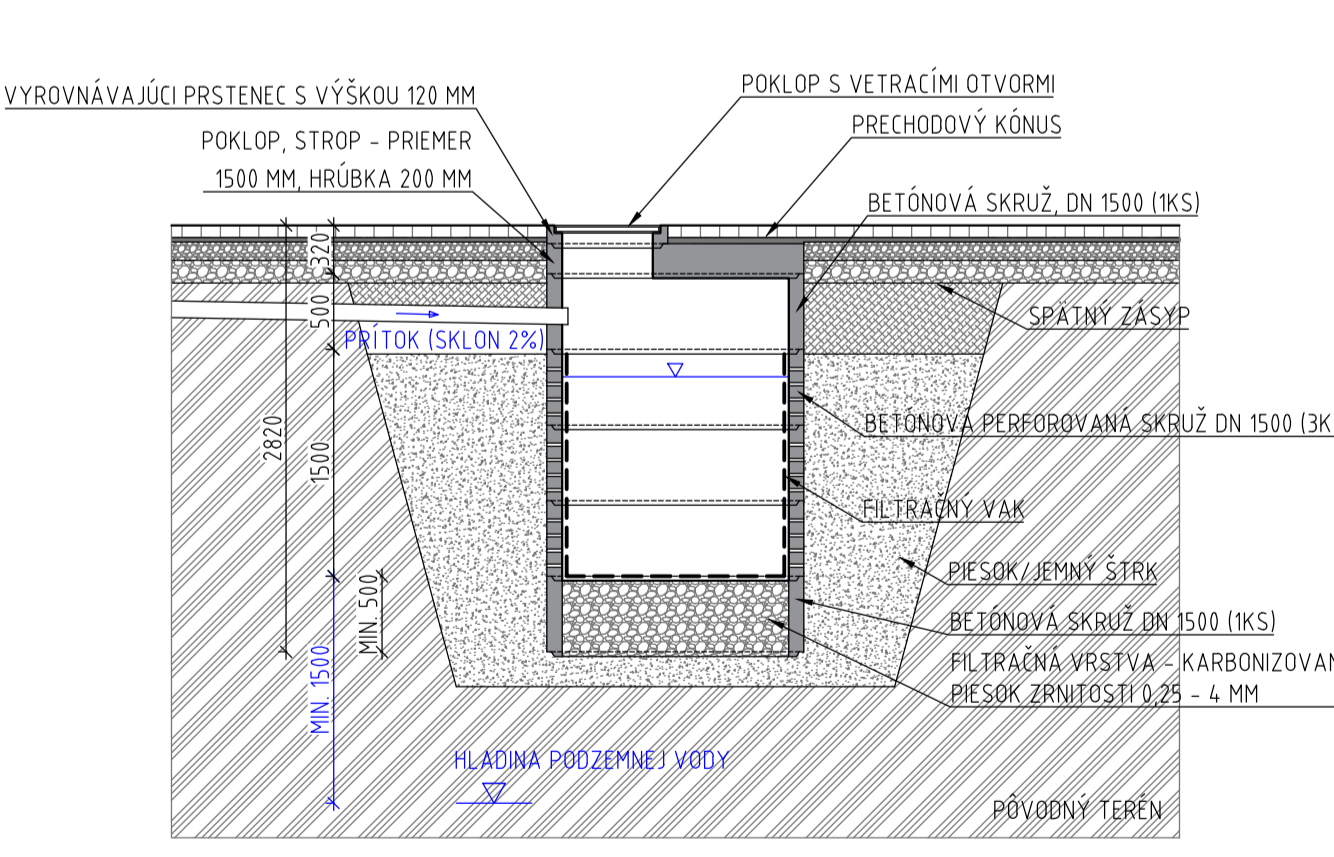

VZOR ULOŽENIA DLAŽBY, VZOR 2 - SÚBEH CHODNÍKA PRE CHODCOV A CYK, ODDelenIE PREVÝŠENÍM O 6 CM

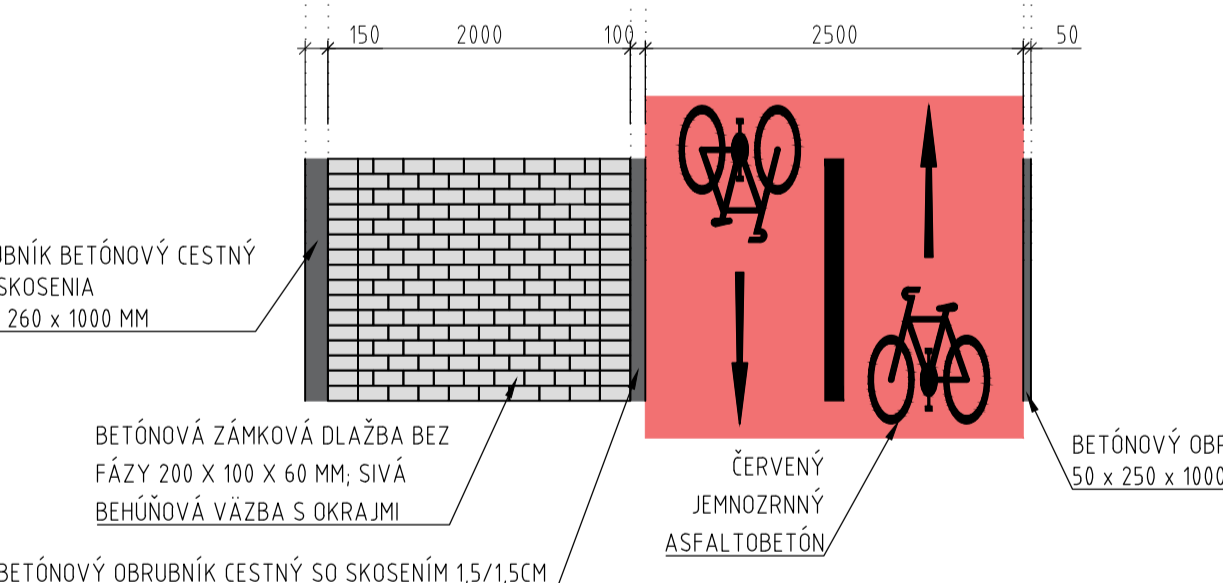

VZOR ULOŽENIA DLAŽBY, VZOR 2 - SÚBEH CHODNÍKA PRE CHODCOV A CYK, ODDelenIE PREVÝŠENÍM O 6 CM, S BEZPEČNÝM ODDSTUPOM OD MK V ŠÍRKE 0,5 M, VZOR 3

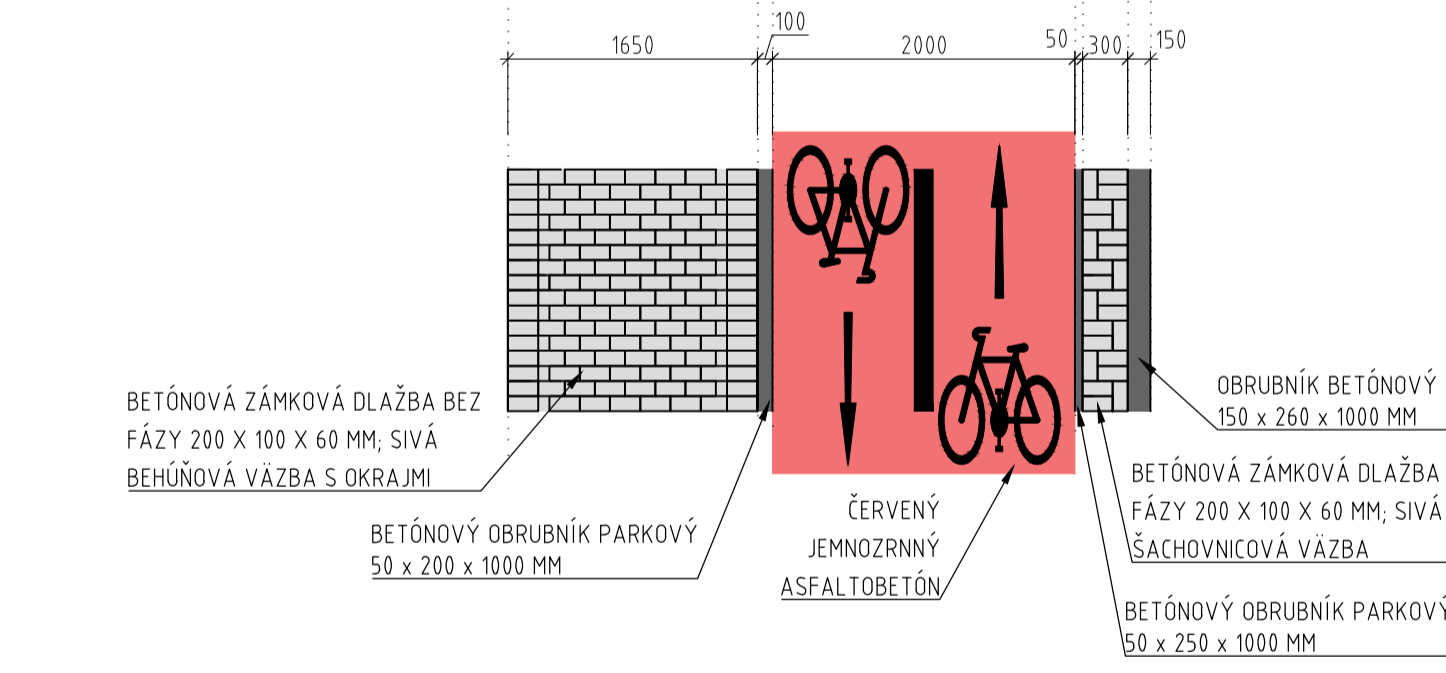

REZ 11 - VJAZD NA POZEMOK SO 08 - ULICA VEĽKOMORAVSKÁ 2. ČASŤ

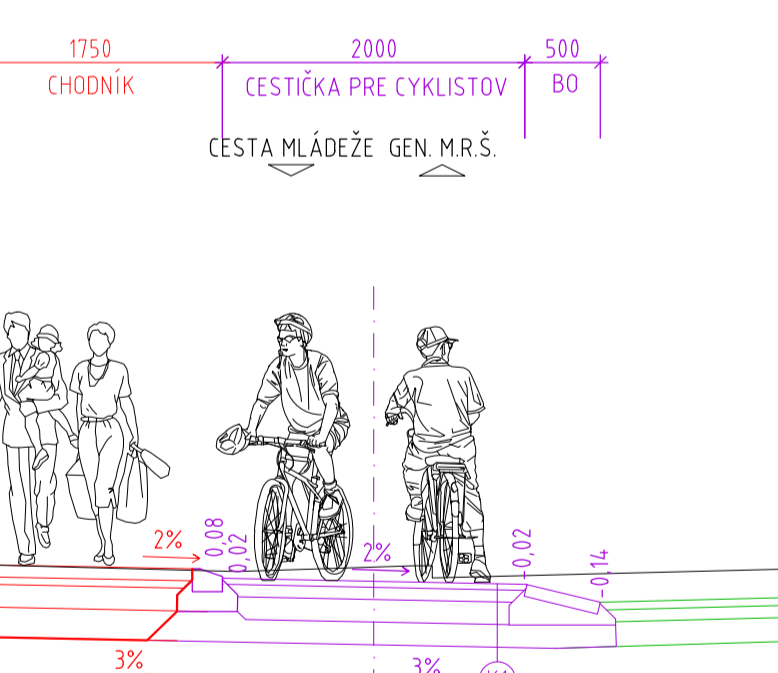

REZ 14
SO 10 - ULICA CESTA MLÁDEŽE

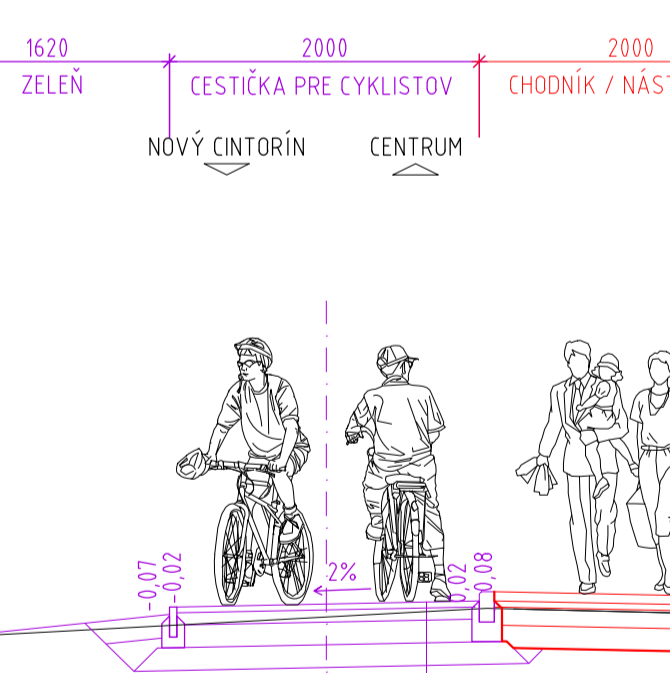

REZ 15
SO 02 - ULICA CESTA MLÁDEŽE

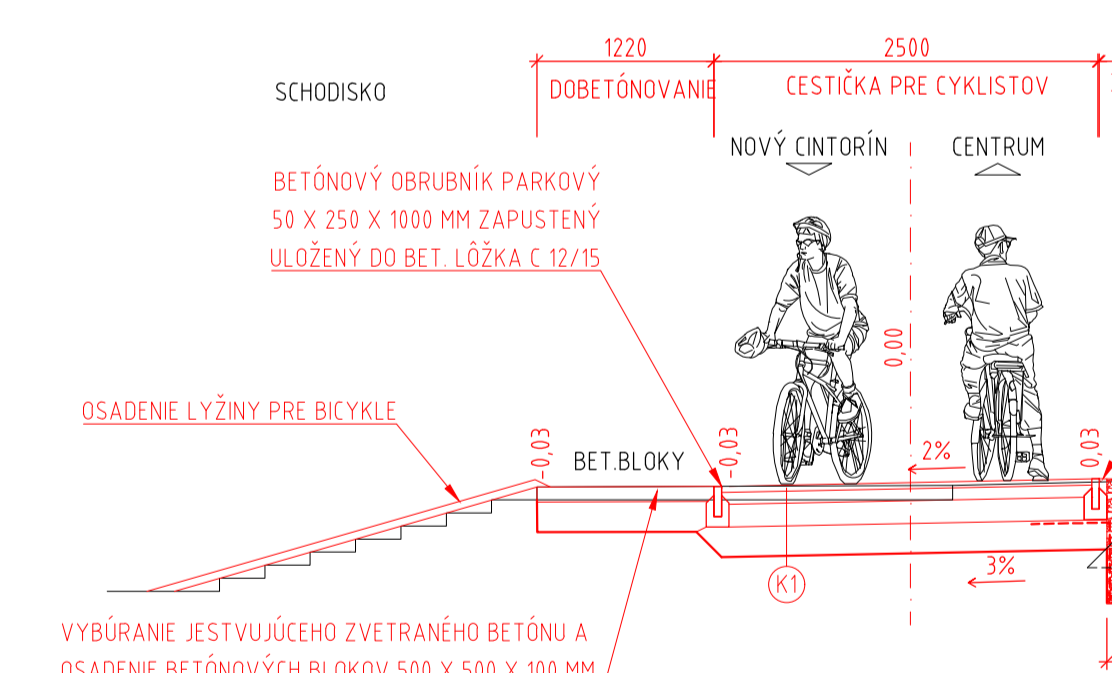

V ČASĽ SPRACOVANIA POD DSP-RS NEBOL K DISPOZÍCII HYDROGEOLOGICKÝ PRIESKUM PRED REALIZÁCIU STAVBY JE ZHOTOVITEL PŮVINNÝ ZREALIZOVAŤ VO VYBRANÝCH LOKALITÁCH TIETO PRIESKUMY PODLA POKRYVŮ PRÍSLUŠNÝCH ODBORNÍKOV, ABY SA POTVRDIL NAVRHOVANÉ ODVODNENIE STAVBY.

- NAVROVANÉ ODVODŇOVACIE ŠAChTY POČÍTÁJÚ S HĚBKOU PODZEMNEJ VODY ČCA 6,5 M POD ÚROVŇOU TERÉNU JEDNU VSAKOVACIU ŠAChTU TVORÍ:
- 1x POKLAP S VETRAČNÍM OTVOROM
 - 1x PŘECHODOVÝ KAMENIS - BETÓNOVÁ SKRÚŽ DN 600 DO DN 2000
 - 1x BETÓNOVÁ SKRÚŽ DN 2000 SO STUPAČKAMI
 - 9x BETÓNOVÁ PĚRFOROVANÁ SKRÚŽ DN 2000
 - 1x FILTRÁČNÝ VAK S VÝŠKOU LM A PŘEMEROM 2M
 - 1,6 M3 KARBONIZOVANÉHO PĚSKU SO ZRNITOSŤOU 0,25-4 MM
 - OBŠIPIVNÝ MATERIÁL
 - PRÍVODNÉ POTRUBIE

NAPOJENIE V OBLÚKU

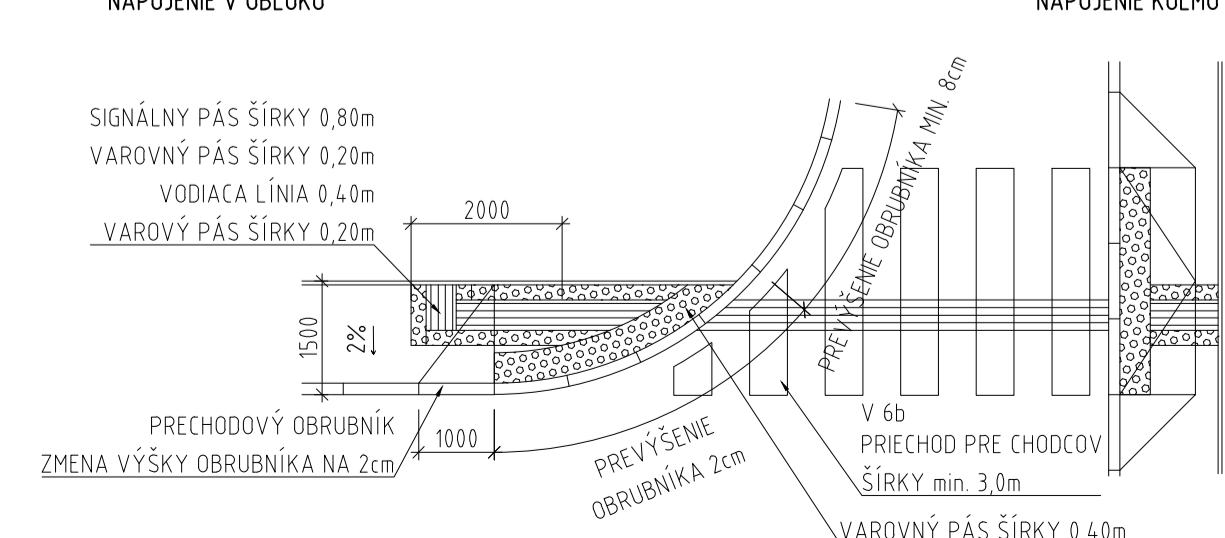

NAPOJENIE KOLMO NA PŘECHOD

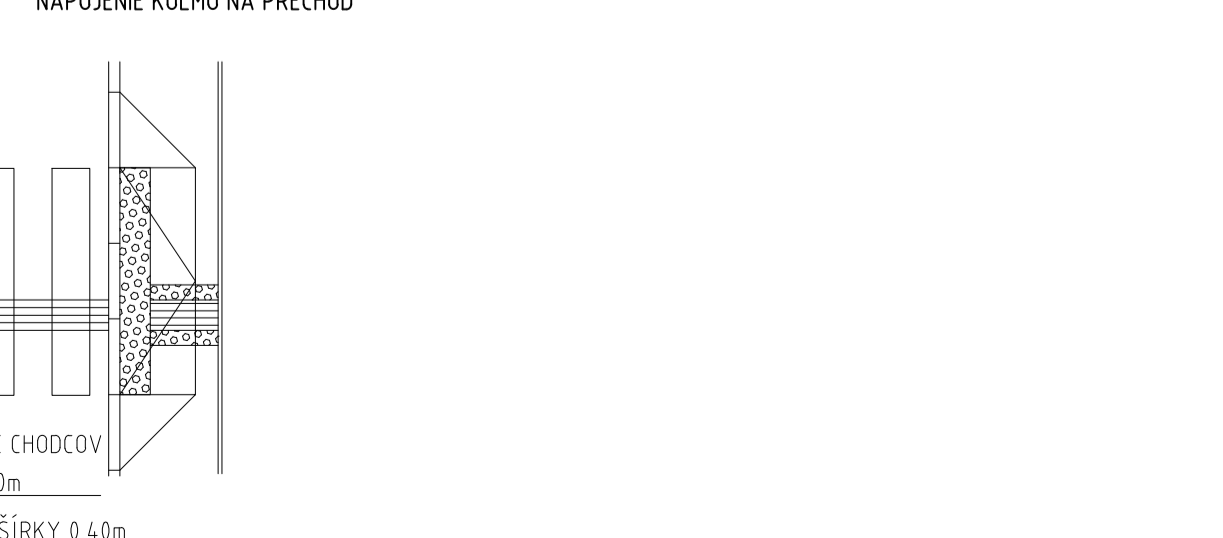

- POZNÁMKY:**
- DLAŽBA VZOR 1 JE POUŽITÁ PRI SO 01, SO 03, SO 04, SO 06, SO 11 PRI OSTATNÝCH STAVEBNÝCH OBJEKTOCH JE POUŽITÝ VZOR 2.
 - FABRICA DLAŽEB A POKRYVŮ SA NĚŽE MENÍ PŘED A POŽADAVKEM INVESTORA.
 - V PŘÍPADE VÝSKYTU NEHODNOTNÝCH ZEMÍN JE NUTNÁ VÝMĚNA ZA VÝHODNÝ MATERIÁL PODLA STN 73 6133
 - BUDOVA CESTNÉHO TELESY VYKONÁVÁ ZHYSLE STN 73 6133
 - STAVBU ŘEŠÍŠ BEZBARĚROVO V ZHYSLE VÝHÁŠKY 532/2002 Z.Z.
 - MŘEŽE ODVODŇOVACÍCH ZARIADENÍ MUSIA BÝT OTOČENÉ KOLMO V SMĚRE JAZDY CYKLISTŮV
 - MŘEŽE ODVODŇOVACÍCH ZARIADENÍ MUSIA BÝT OTOČENÉ KOLMO V SMĚRE JAZDY CYKLISTŮV
 - ZELENOU FARBŮU SÚ VYZNAČENÉ VÝSTUPY Z NÝCH PD, KTORÉ SLUŽÍ AKO PODKLAD PRE SPRACOVANIE TEJTO PD
 - FALCOVŮU FARBŮU SÚ VYZNAČENÉ VÝSTUPY Z PD "CYKLOTRASA PARTIZÁNSKA - CESTA MLÁDEŽE, MALACKY - ČASŤ 1"

ZHOTOVITEL PD: CYKLOPROJEKT S.R.O.		LAURINSKÁ 18, 811 01 BRATISLAVA - STARE MESTO		DÁTUM: 09/2019	
OBENAVATEL:	MESTO MALACKY, MŠÚ BENŠŮLÁKOVA ŠIBŮVA, 98101 MALACKY	HLAVNÝ PROJEKTANT:	ING. PETER RUSÁK	ĎELO ZÁKAZKY:	22/2019
200. PROJEKTANT:	ING. PETER RUSÁK	PROFESIA:	ING. PETER RUSÁK	OPRANÉ STAVBY:	DSP - R5
VYKONÁVAL:	ING. ACH. ANDRÉJ JÁROŠ, ING. ALŽBETA HASKOVÁ	STUPEŇ PD:	STAVBYŮU OBIEKT		
ZÁKAZKA:	CYKLOTRASA PARTIZÁNSKA - CESTA MLÁDEŽE, MALACKY - ČASŤ 2	MEKKA:	1:50		
PRŮMĚT VÝRĚSU:	VZOROVÉ PŘIEČNÉ REZY, ULOŽENIE DLAŽBY	PRŮMĚT Ľ:	1/4 x A4		
		C - 3	ĎELO PARĚ		