

KLIENT/INVESTOR

KRAJSKÁ KNIŽNICA ĽUDOVÍTA ŠTÚRA ZVOLEN

ODDELENIE KRÁSNEJ LITERATÚRY PRE DOSPELÝCH A ELEKTRONICKÝCH ZDROJOV
ODDELENIE LITERATÚRY PRE DETI A MLÁDEŽ
ODDELENIE REGIONÁLNEJ BIBLIOGRAFIE
VSTUPNÝ PRIJÍMACÍ PULT

DODÁVATEĽ PROJEKTOVEJ DOKUMENTÁCIE:
OF COURSE S.R.O.

AUTOR/VEDÚCI PROJEKTU:
MGR. ART. PETER KORTIŠ

ZODPOVEDNÍ ZA VYPRACOVANIE:
MGR. ART. PETER KORTIŠ
MGR. ART. KAROLÍNA ŠTEFÁNIKOVÁ



ODDELENIE KRÁSNYCH LITERATÚRY PRE DOSPELÝCH A ELEKTRONICKÝCH ZDROJOV
ODDELENIE LITERATÚRY PRE DETI A MLÁDEŽ
ODDELENIE REGIO. BIBLIOGRAFIE
VSTUPNÝ PRIJÍMACÍ PULT

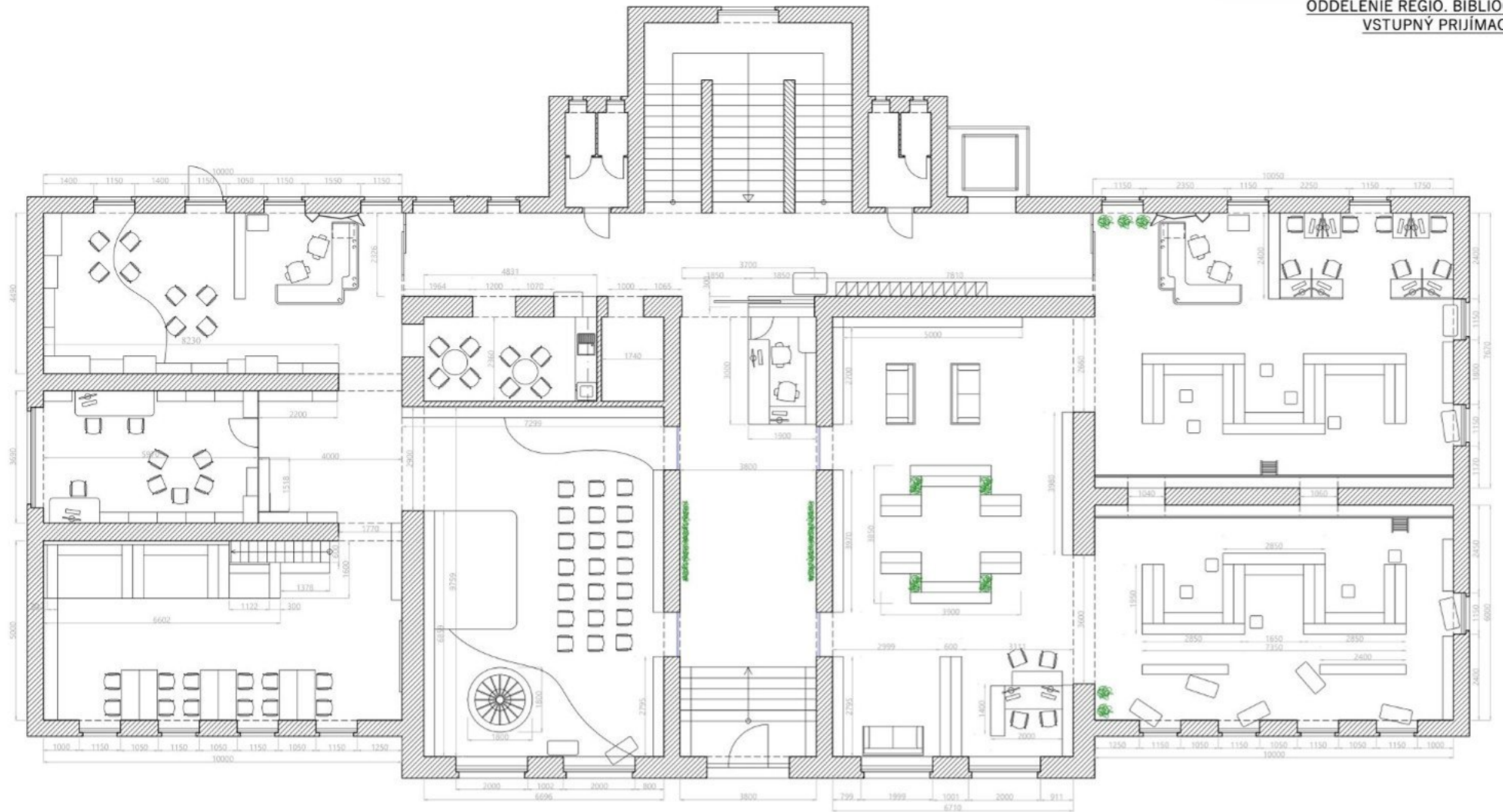

VÝKRES NENAHRADZA PROJEKTOVÚ DOKUMENTÁCIU ANI STAVEBNÝ VÝKRES
 PRED REALIZÁCIOU JE POTREBNÉ DIMERAT ROZMERY A KONZULTOVAŤ
 S PRISLÚCHAJÚCIM ODBORNÍKOM V REMESLE.

ZHOTOVITEĽ DOKUMENTÁCIE	MGR. ART. PETER KORTIŠ	DODÁVATEĽ PROJEKTOVEJ DOKUMENTÁCIE:
AUTOR, VEDÚCI PROJEKTU	MGR. ART. PETER KORTIŠ	OF COURSE S.R.O. NÁMESTIE SLOBODY 1864/15 965 01 ZVOLEN SLOVENSKÁ REPUBLIKA IČO: 36428077 DIČ: 2021857024 IČ DPH: SK021857024
ZODPOVEDNÍ ZA VYPRACOVANIE	MGR. ART. PETER KORTIŠ MGR. ART. KAROLINA ŠTEFÁNKOVÁ	
VYPRACOVALI	MGR. ART. PETER KORTIŠ MGR. ART. KAROLINA ŠTEFÁNKOVÁ	
KLIENT/INVESTOR	KRAJSKÁ KNIŽNICA ĽUDOVITA ŠTURA ZVOLEN, ZA ÚČASTI BBSK	
OBJEKT	KRAJSKÁ KNIŽNICA ĽUDOVITA ŠTURA ZVOLEN ĽUDOVITA ŠTURA S. ZVOLEN 9608Z INTERIEROVÉ RIŠENIE ODDELENIA KRÁSNYCH LITERATÚRY PRE DOSPELÝCH A ELEKTRONICKÝCH ZDROJOV, ODDELENIE LITERATÚRY PRE DETI A MLÁDEŽ, VSTUPNÝ PRIJÍMACÍ PULT, ODDELENIE REGIO. BIBLIOGRAFIE	STUPEŇ DÁTUM FORMÁT MIERKA
NÁZOV VÝKRESU	DISPOZÍCIA ZARIADENIA INTERIERU	5.4.2022 A3 001

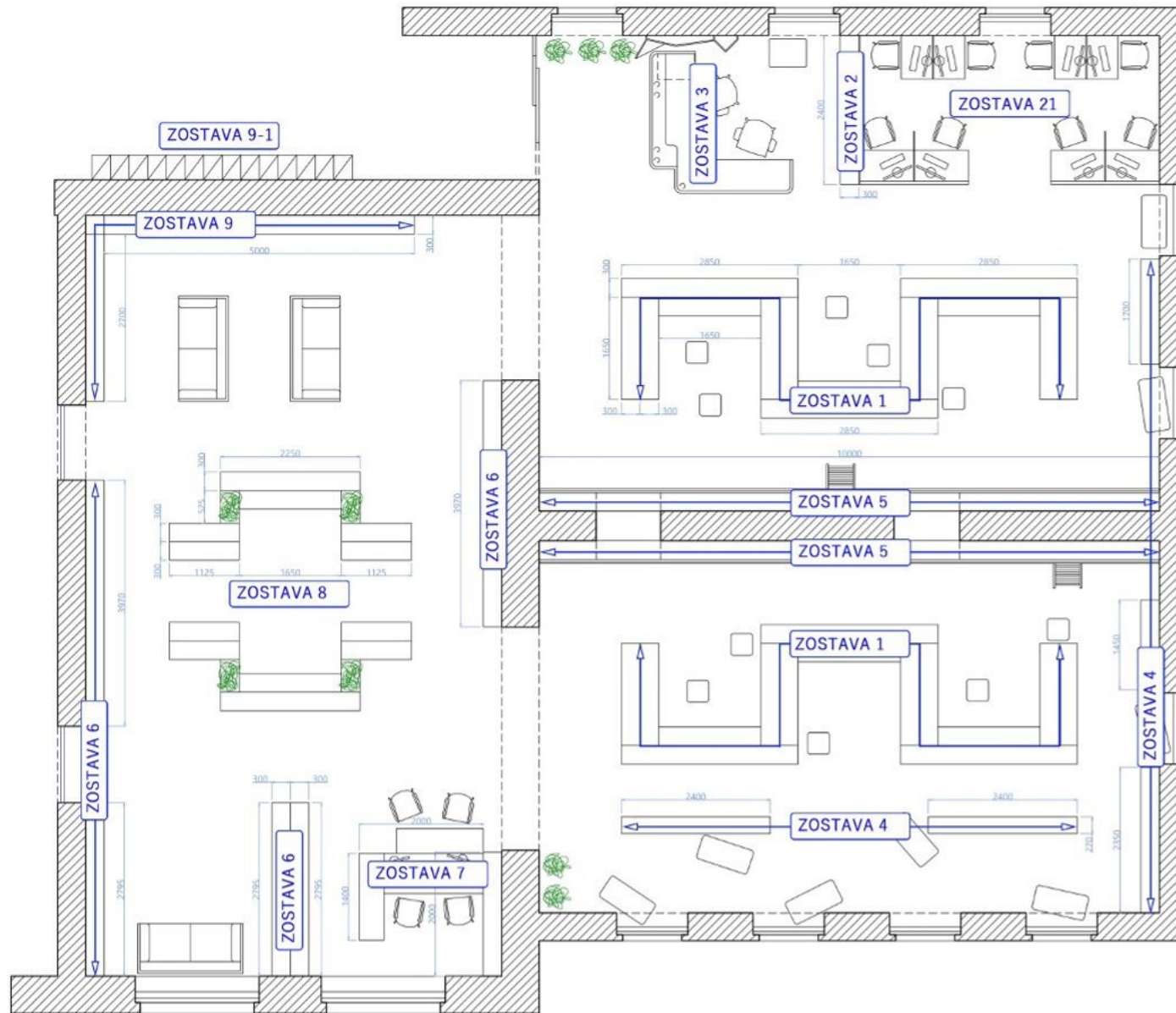

ZOZNAM ZOSTÁV:

- ZOSTAVA 1 - HLAVNÉ CENTRÁLNE REGÁLY
- ZOSTAVA 2 - REGÁL ZA PRIJÍMACÍM PULTOM
- ZOSTAVA 3 - PRIJÍMACÍ PULT
- ZOSTAVA 4 - REGÁLY PRI STENÁCH
- ZOSTAVA 5 - REGÁLY NA CELÚ STENU
- ZOSTAVA 6 - REGÁLY PRI STENÁCH, VEĽKÁ MIESTNOSŤ
- ZOSTAVA 7 - REGÁL S REŠERŠOVÝM STOLOM
- ZOSTAVA 8 - CENTRÁLNE REGÁLY NA KOLIESKACH
- ZOSTAVA 9 - REGÁLY PRI STENÁCH, VEĽKÁ MIESTNOSŤ
- ZOSTAVA 9-1 - ÚLOŽNÉ UZAMYKACIE SKRINKY

VÝKRES NENAHRAĐZA PROJEKTOVÚ DOKUMENTÁCIU ANI STAVEBNÝ VÝKRES
 PRED REALIZÁCIOU JE POTREBNÉ DIMEROVAŤ ROZMERY A KONZULTOVAŤ
 S PRÍSLUŠIAJÚCIM ODBORNÍKOM V REMESLE.

ZHOTOVITEĽ DOKUMENTÁCIE	MGR. ART. PETER KORTIŠ	DODÁVATEĽ PROJEKTOVEJ DOKUMENTÁCIE:
AUTOR, VEDÚCI PROJEKTU	MGR. ART. PETER KORTIŠ	OF COURSE S.R.O. NÁMESTIE SLOBODY 1890/15 960 01 ZVOLEN SLOVENSKÁ REPUBLIKA IČO: 36428077 DIČ: 2021RS/7024 IČ DPH: SK021857024
ZODPOVEDNÍ ZA VYPRACOVANIE	MGR. ART. PETER KORTIŠ MGR. ART. KAROLINA ŠTEFÁNKOVÁ	
VYPRACOVALI	MGR. ART. PETER KORTIŠ MGR. ART. KAROLINA ŠTEFÁNKOVÁ	
KLIENT/INVESTOR	KRAJSKÁ KNIŽNICA ĽUDOVITA ŠTURA ZVOLEN, ZA ÚČASTI BBKS	
OBJEKT	KRAJSKÁ KNIŽNICA ĽUDOVITA ŠTURA ZVOLEN ĽUDOVITA ŠTURA 5, ZVOLEN 96082 INTERIÉROVÉ RIŠENIE ODDELENIA KRÁSNYCH LITERATÚRY PRE DOSPELÝCH A ELEKTRONICKÝCH ZDROJOV, ODDELENIE LITERATÚRY PRE DETI A MLÁDEŽ, VSTUPNÝ PRIJÍMACÍ PULT, ODDELENIE REGIO BIBLIOGRAFIE	STUPEŇ 5.4.2022 FORMÁT A3 MIERKA
NÁZOV VÝKRESU	OZNAČENIE ZARIADENIA INTERIÉRU KRÁSNA LIT.	Č.VÝKRESU 005

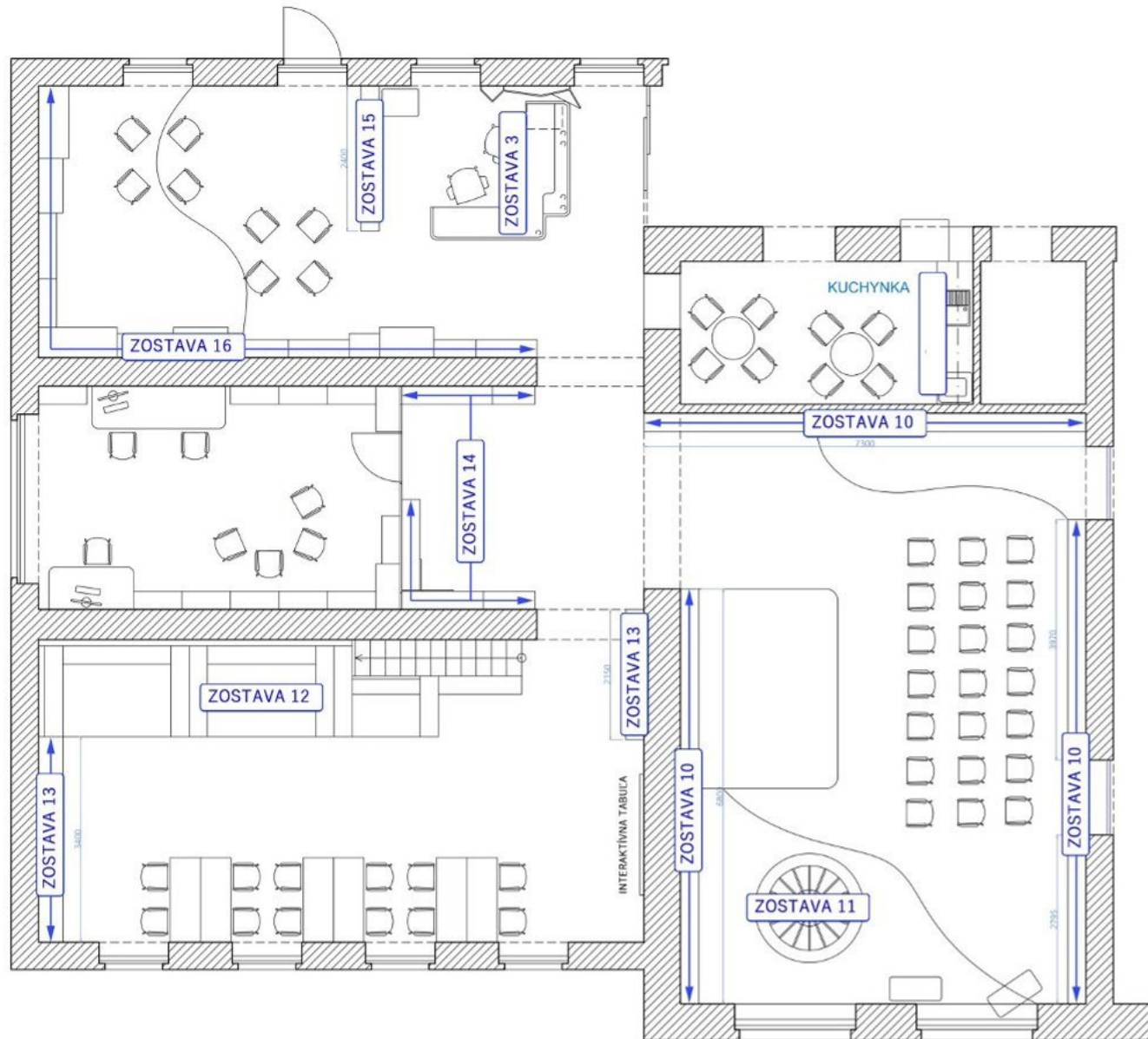

ZOZNAM ZOSTÁV:

- ZOSTAVA 10 - OBVODOVÉ REGÁLY VEĽKÁ MIESTNOSŤ
- ZOSTAVA 11 - VOĽNE STOJACÍ REGÁL (STROM)
- ZOSTAVA 12 - REGÁLOVÁ KONŠTRUKCIA S PODLAŽÍM
- ZOSTAVA 13 - REGÁLY PRI STENÁCH
- ZOSTAVA 14 - ODKLADACIE SKRINKY
- ZOSTAVA 15 - REGÁL ZA PRÍJIMACÍM PULTOM
- ZOSTAVA 16 - ZOSTAVA REGÁLOV SO SEDENÍM
- ZOSTAVA : - KUCHYNKA

VÝKRES NENAHRAĐZA PROJEKTOVÚ DOKUMENTÁCIU ANI STAVEBNÝ VÝKRES PRED REALIZÁCIOU JE POTREBNÉ DOKONČIŤ ROZMERY A KONZULTOVAŤ S PRÍSLUŠAJÚCIM ODBORNÍKOM V REMESLE.		
ZHOTOVITEĽ DOKUMENTÁCIE	MGR. ART. PETER KORTIŠ	DODÁVATEĽ PROJEKTOVEJ DOKUMENTÁCIE:
AUTOR, VEDÚCI PROJEKTU	MGR. ART. PETER KORTIŠ	OF COURSE S.R.O. NÁMESTIE SLOBODY 1898/15 900 01 ZVOLEN SLOVENSKÁ REPUBLIKA IČO: 36628077
ZODPOVEDNÍ ZA VYPRACOVANIE	MGR. ART. PETER KORTIŠ MGR. ART. KAROLINA ŠTEFÁNKOVÁ	DČ: 2021857024 IČ DPH: SK2021857024
VYPRACOVALI	MGR. ART. PETER KORTIŠ MGR. ART. KAROLINA ŠTEFÁNKOVÁ	
KLIENT/INVESTOR	KRAJSKÁ KNIŽNICA ĽUDOVITA ŠTURA ZVOLEN, ZA ÚČASTI BBSK	
OBJEKT	KRAJSKÁ KNIŽNICA ĽUDOVITA ŠTURA ZVOLEN ĽUDOVITA ŠTURA S. ZVOLEN 9608Z INTERIEROVÉ RIŠENIE ODDELENIA KRÁSNY LITERATÚRY PRE DOSPEĽÝCH A ELEKTRONICKÝCH ZDROJOV, ODDELENIE LITERATÚRY PRE DETI A MLÁDEŽ, VSTUPNÝ PRÍJIMACÍ PULT, ODDELENIE REGIO. BIBLIOGRAFIE	STUPEŇ DÁTUM FORMÁT MIERKA
NÁZOV VÝKRESU	OZNAČENIE ZARIADENIA INTERIERU LIT. PRE DETI	5.4.2022 A3 006

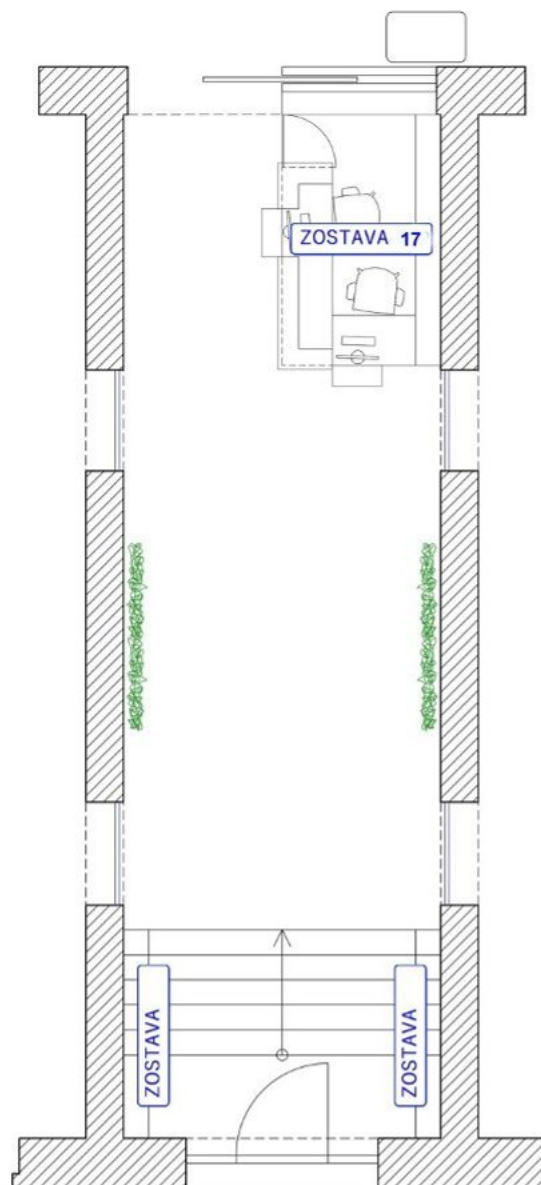

ZOZNAM ZOSTÁV:

- ZOSTAVA 17 - CENTRÁLNY PRIJÍMACÍ PULT
- ZOSTAVA 17 - REGÁLY PRI VSTUPE NA SCHODOCH

VÝKRES NENAHRADZA PROJEKTOVÚ DOKUMENTÁCIU ANI STAVEBNÝ VÝKRES PRED REALIZÁCIOU JE POTREBNÉ DOMERAT ROZMERY A KONZULTOVAŤ S PRISLUCHAJÚCIM ODBORNÍKOM V REMESLE.		
ZHOTOVITEĽ DOKUMENTÁCIE	MGR. ART. PETER KORTIŠ	DODÁVATEĽ PROJEKTOVEJ DOKUMENTÁCIE:
AUTOR, VEDÚCI PROJEKTU	MGR. ART. PETER KORTIŠ	OF COURSE S.R.O. NÁMESTIE SLOBODY 1890/15 960 01 ZVOLEN SLOVENSKÁ REPUBLIKA IČO: 36528077
ZODPOVEDNÍ ZA VYPRACOVANIE	MGR. ART. PETER KORTIŠ MGR. ART. KAROLINA ŠTEFÁNKOVÁ	DČ: 2021851024 IČ DPH: SK021851024
VYPRACOVALI	MGR. ART. PETER KORTIŠ MGR. ART. KAROLINA ŠTEFÁNKOVÁ	
KLIENT/INVESTOR	KRAJSKÁ KNIŽNICA ĽUDOVÍTA ŠTURA ZVOLEN, ZA ÚČASTI BBSK	
OBJEKT	KRAJSKÁ KNIŽNICA ĽUDOVÍTA ŠTURA ZVOLEN ĽUDOVÍTA ŠTURA S. ZVOLEN 9608Z INTERIEROVÉ RIEŠENIE ODDELENIA KRÁSNYCH LITERATÚRY PRE DOSPELÝCH A ELEKTRONICKÝCH ZDROJOV, ODDELENIE LITERATÚRY PRE DETI A MLÁDEŽ, VSTUPNÝ PRIJÍMACÍ PULT, ODDELENIE REGIO. BIBLIOGRAFIE	STUPEŇ DÁTUM FORMÁT MIERKA
NÁZOV VÝKRESU	OZNAČENIE ZARIADENIA INTERIERU VSTUP. PULT	5.4.2022 A3
		Č.VÝKRESU 007



REZOPOHĽAD NA PRIJÍMACÍ PULT DO ODDELENIA A STENU S OKNAMI

VÝKRES NENAHRAĐZA PROJEKTOVÚ DOKUMENTÁCIU ANI STAVEBNÝ VÝKRES PRED REALIZÁCIOU JE POTREBNÉ DOKONČIŤ ROZMERY A KONZULTOVAŤ S PRÍSLUŠAJÚCIM ODBORNÍKOM V REMESLE.		
ZHOTOVITEĽ DOKUMENTÁCIE	MGR. ART. PETER KORTIŠ	DODÁVATEĽ PROJEKTOVEJ DOKUMENTÁCIE:
AUTOR, VEDÚCI PROJEKTU	MGR. ART. PETER KORTIŠ	OF COURSE S.R.O. NÁMESTIE SLOBODY 1896/15 946 01 ZVOLEN SLOVENSKÁ REPUBLIKA IČO: 36628077 DIČ: 2021857024 IČ DPH: SK2021857024
ZODPOVEDNÍ ZA VYPRACOVANIE	MGR. ART. PETER KORTIŠ MGR. ART. KAROLINA ŠTEFÁNKOVÁ	
VYPRACOVALI	MGR. ART. PETER KORTIŠ MGR. ART. KAROLINA ŠTEFÁNKOVÁ	
KLIENT/INVESTOR	KRAJSKÁ KNIŽNICA ĽUDOVÍTA ŠTURA ZVOLEN, ZA ÚČASTI BBSK	
OBJEKT	KRAJSKÁ KNIŽNICA ĽUDOVÍTA ŠTURA ZVOLEN ĽUDOVÍTA ŠTURA S. ZVOLEN 96082 INTERIÉROVÉ RIŠENIE ODDELENIA KRÁŠNEJ LITERATÚRY PRE DOSPELÝCH A ELEKTRONICKÝCH ZDROJOV, ODDELENIE LITERATÚRY PRE DETI A MLADEŽ, VSTUPNÝ PRIJÍMACÍ PULT, ODDELENIE REGIO. BIBLIOGRAFIE	STUPEŇ DÁTUM FORMÁT MIERKA
NÁZOV VÝKRESU	REZOPOHĽADY - ODDELENIE KRÁŠNEJ LITERATÚRY	Č.VÝKRESU 008

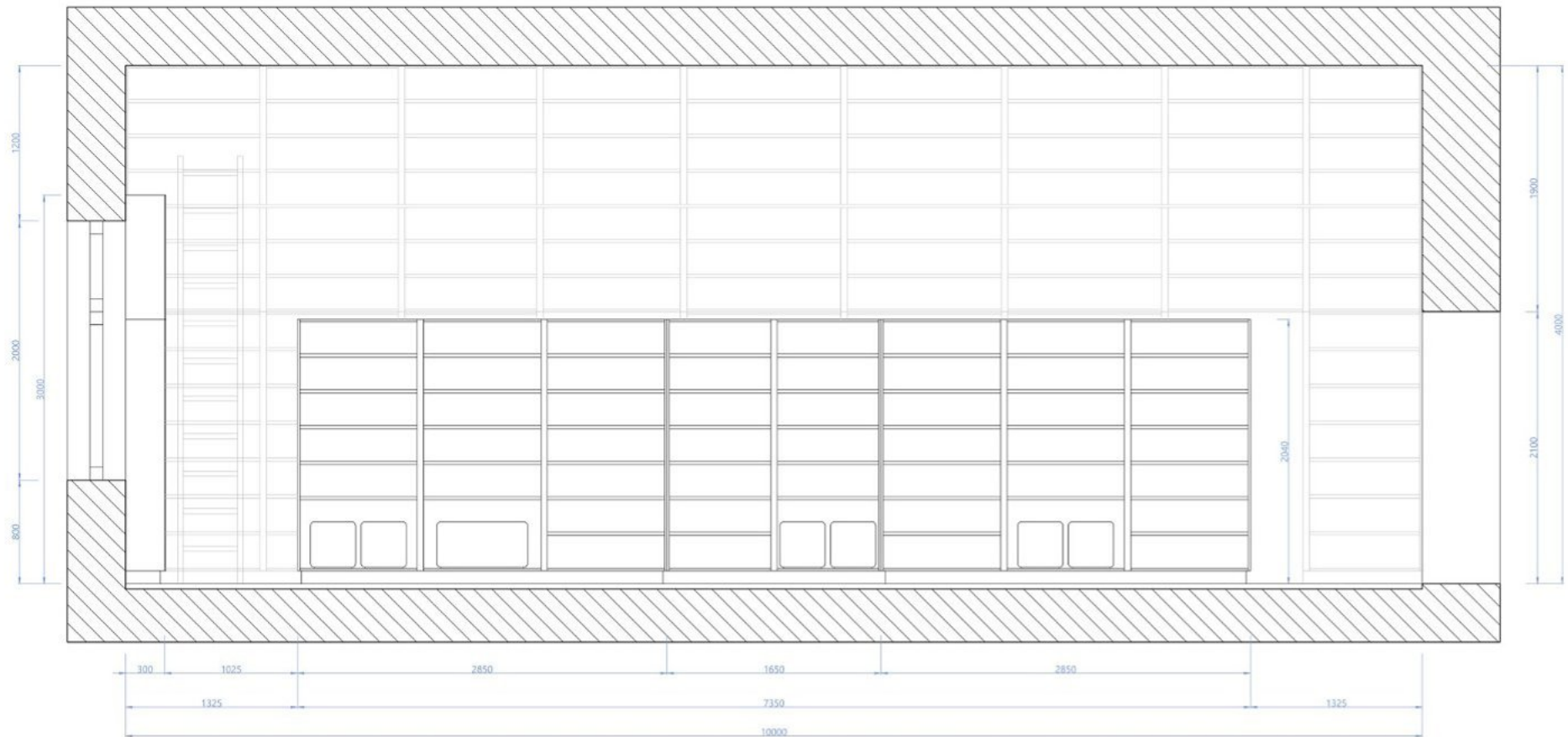

REZOPOHĽAD NA CENTRÁLNU REGÁLOVÚ ZOSTAVU S INTEGROVANÝM SEDENÍM FORMOU TABURETOV

VÝKRES NENAHRAĐZA PROJEKTOVÚ DOKUMENTÁCIU ANI STAVEBNÝ VÝKRES PRED REALIZÁCIOU JE POTREBNÉ DOMEŔAŤ ROZMERY A KONZULTOVAŤ S PRISLÚCHAJÚCIM ODBORNÍKOM V REMESLE.		
ZHOTOVITEĽ DOKUMENTÁCIE	MGR. ART. PETER KORTIŠ	DODÁVATEĽ PROJEKTOVEJ DOKUMENTÁCIE:
AUTOR, VEDÚCI PROJEKTU	MGR. ART. PETER KORTIŠ	OF COURSE S.R.O. NÁMESTIE SLOBODY 1896/15 040 01 ZVOLEN SLOVENSKÁ REPUBLIKA IČO: 36628077
ZODPOVEDNÍ ZA VYPRACOVANIE	MGR. ART. PETER KORTIŠ MGR. ART. KAROLINA ŠTEFÁNKOVÁ	IČO: 2021857024 IČ DPH: SK2021857024
VYPRACOVALI	MGR. ART. PETER KORTIŠ MGR. ART. KAROLINA ŠTEFÁNKOVÁ	
KLIENT/INVESTOR	KRAJSKÁ KNIŽNICA ĽUDOVÍTA ŠTURA ZVOLEN, ZA ÚČASTI BBŠK	
OBJEKT	KRAJSKÁ KNIŽNICA ĽUDOVÍTA ŠTURA ZVOLEN ĽUDOVÍTA ŠTURA S. ZVOLEN 9608Z INTERIÉROVÉ RIEŠENIE ODDELENIA KRÁŠNEJ LITERATÚRY PRE DOSPELÝCH A ELEKTRONICKÝCH ZDROJOV, ODDELENIE LITERATÚRY PRE DETI A MLÁDEŽ, VSTUPNÝ PRIJÍMAČI PULT, ODDELENIE REGIO. BIBLIOGRAFIE	STUPEŇ DÁTUM FORMÁT MIERKA
NÁZOV VÝKRESU	REZOPOHĽADY - ODDELENIE KRÁŠNEJ LITERATÚRY	5.4.2022 A3 009

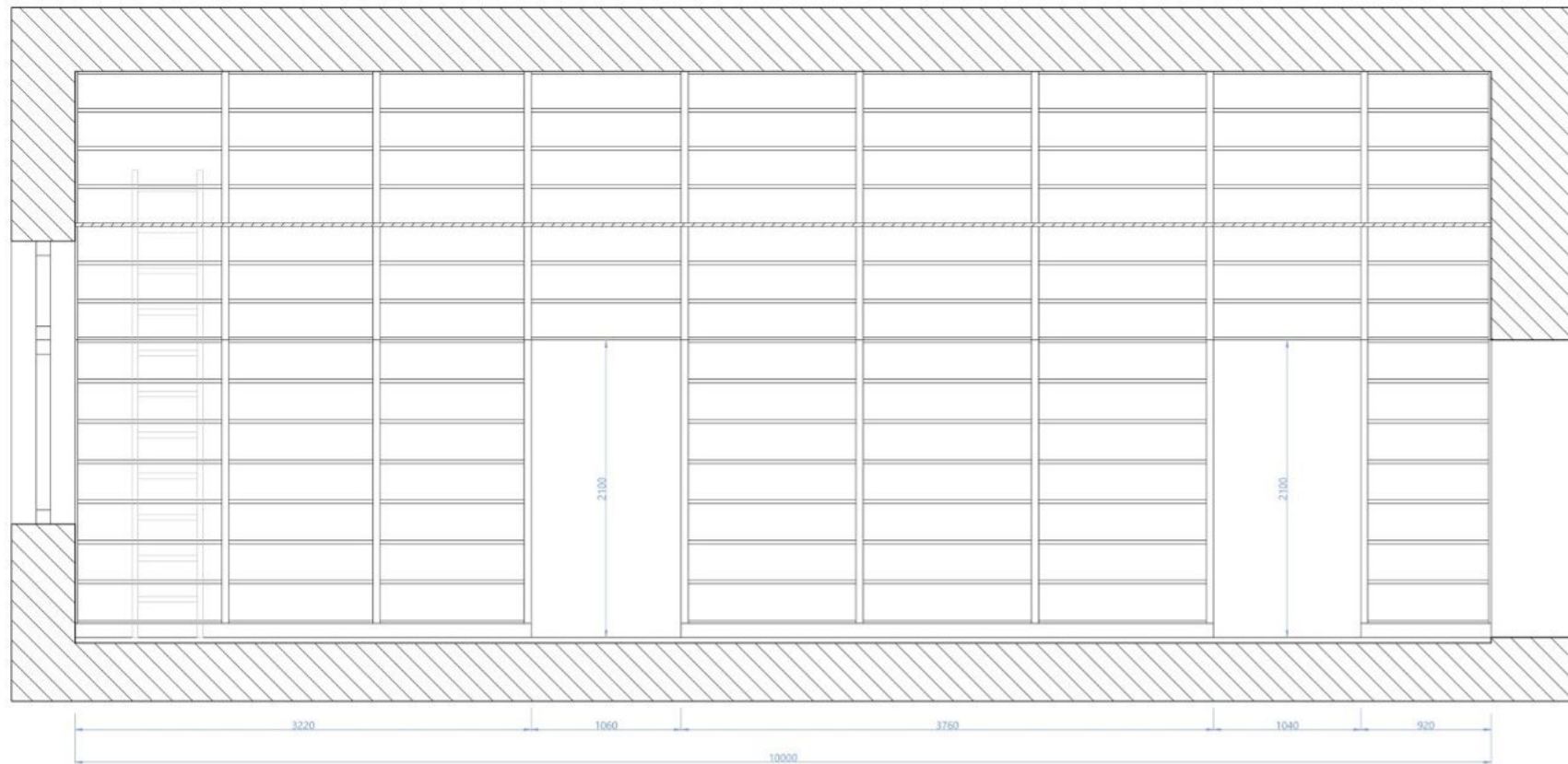

REZOPHĽAD NA CELO REGÁLOVÚ STENU V MIESTNOSTI S PRIJÍMACÍM PULTOM

SÚČASŤOU REGÁLOVEJ ZOSTAVY JE POSUVNÝ REBRÍK, RIEŠIŤ SO ŠPECIALIZOVANÝM VÝROBCOM (MUŠI SPLŇAŤ BEZPEČNOSTNÉ NORMY)

VÝKRES NENAHRADZA PROJEKTOVÚ DOKUMENTÁCIU ANI STAVEBNÝ VÝKRES PRED REALIZÁCIOU JE POTREBNÉ DOMEŤAŤ ROZMERY A KONZULTOVAŤ S PRISLÚCHAJÚCIM ODBORNÍKOM V REMESLE.		
ZHOTOVITEĽ DOKUMENTÁCIE	MGR. ART. PETER KORTIŠ	DODÁVATEĽ PROJEKTOVEJ DOKUMENTÁCIE:
AUTOR, VEDÚCI PROJEKTU	MGR. ART. PETER KORTIŠ	OF COURSE S.R.O. NÁMESTIE SLOBODY 1896/15 040 01 ZVOLEN SLOVENSKÁ REPUBLIKA IČO: 36628077
ZODPOVEDNÍ ZA VYPRACOVANIE	MGR. ART. PETER KORTIŠ MGR. ART. KAROLINA ŠTEFÁNKOVÁ	IČO: 2021857024 IČ DPH: SK2021857024
VYPRACOVALI	MGR. ART. PETER KORTIŠ MGR. ART. KAROLINA ŠTEFÁNKOVÁ	
KLIENT/INVESTOR	KRAJSKÁ KNIŽNICA ĽUDOVÍTA ŠTÚRA ZVOLEN, ZA ÚČASTI BBSK	
OBJEKT	KRAJSKÁ KNIŽNICA ĽUDOVÍTA ŠTÚRA ZVOLEN ĽUDOVÍTA ŠTÚRA S. ZVOLEN 9608Z INTERIÉROVÉ RIEŠENIE ODDELENIA KRÁŠNEJ LITERATÚRY PRE DOSPELÝCH A ELEKTRONICKÝCH ZDROJOV, ODDELENIE LITERATÚRY PRE DETI A MLÁDEŽ, VSTUPNÝ PRIJÍMACÍ PULT, ODDELENIE REGIO. BIBLIOGRAFIE	STUPEŇ DÁTUM FORMÁT MIERKA
NÁZOV VÝKRESU	REZOPHĽADY - ODDELENIE KRÁŠNEJ LITERATÚRY	5.4.2022 A3
		Č.VÝKRESU 010

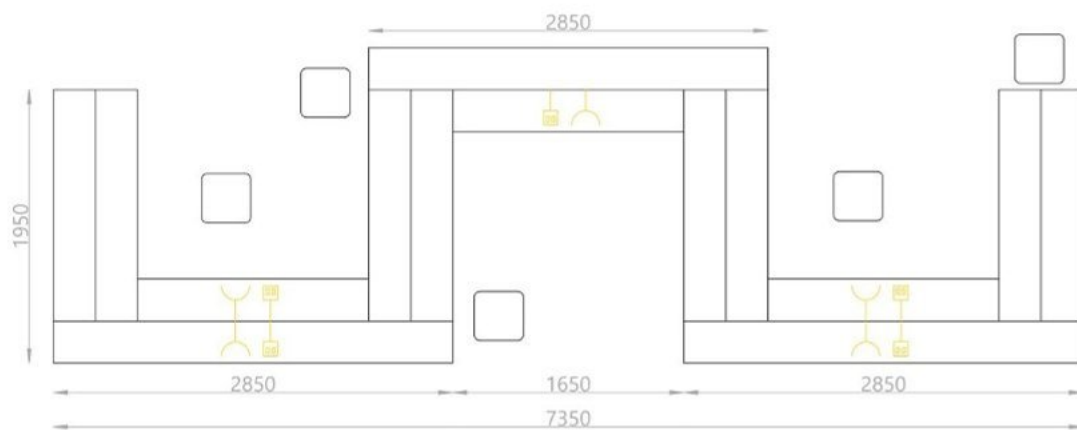
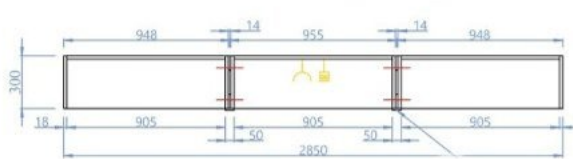
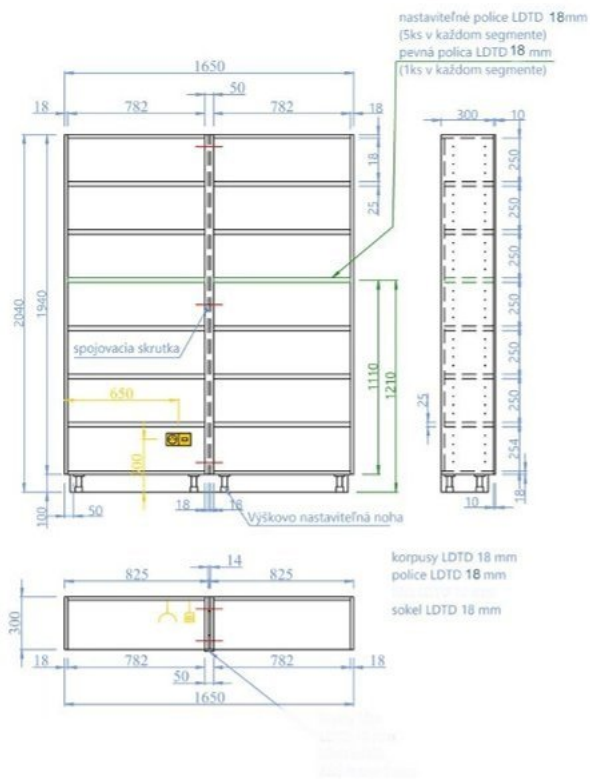
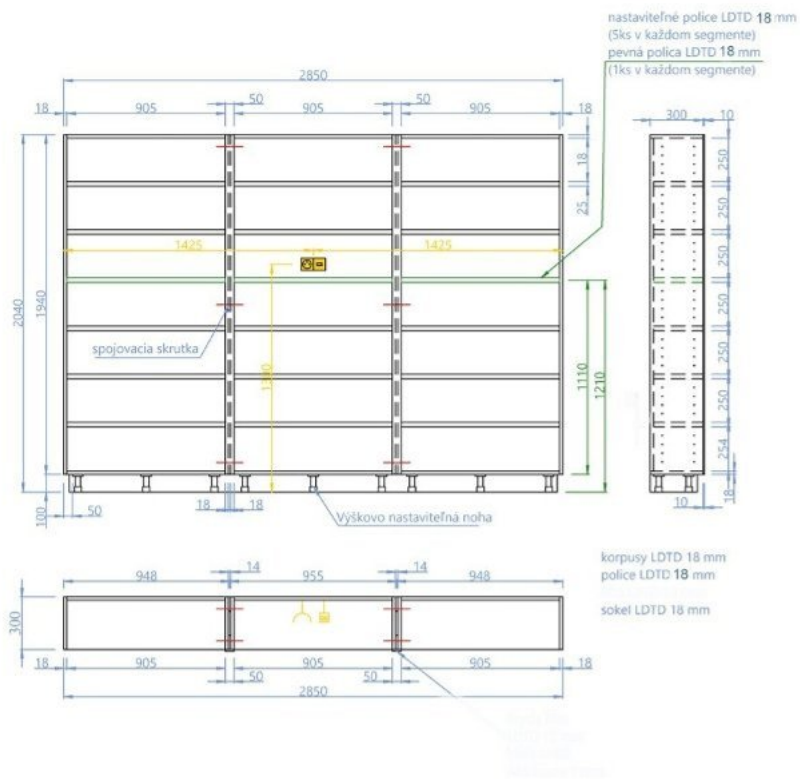

VÝKRES NENAHRAĐZA PROJEKTOVÚ DOKUMENTÁCIU ANI STAVEBNÝ VÝKRES PRED REALIZÁCIOU JE POTREBNÉ DOMEŔAŤ ROZMERY A KONZULTOVAŤ S PRISLUCHAJÚCIM ODBORNÍKOM V REMESLE.		
ZHOTOVITEĽ DOKUMENTÁCIE	MGR. ART. PETER KORTIŠ	DODÁVATEĽ PROJEKTOVÉJ DOKUMENTÁCIE:
AUTOR, VEDÚCI PROJEKTU	MGR. ART. PETER KORTIŠ	OF COURSE S.R.O.
ZODPOVEDNÍ ZA VYPRACOVANIE	MGR. ART. PETER KORTIŠ MGR. ART. KAROLINA ŠTEFÁNIKOVÁ	NÁMESTIE SLOBODY 1896/15 940 01 ZVOLEN SLOVENSKÁ REPUBLIKA IČO: 36628077
VYPRACOVALI	MGR. ART. PETER KORTIŠ MGR. ART. KAROLINA ŠTEFÁNIKOVÁ	IČD: 2021857024 IČ DPH: SK2021857024
KLIENT/INVESTOR	KRAJSKÁ KNIŽNICA ĽUDOVITA ŠTURA ZVOLEN, ZA ÚČASTI BBŠK	
OBJEKT	KRAJSKÁ KNIŽNICA ĽUDOVITA ŠTURA ZVOLEN ĽUDOVITA ŠTURA S. ZVOLEN 9608 INTERIÉROVÉ RIŠENIE ODDELENIA KRÁŠNEJ LITERATÚRY PRE DOSPELÝCH A ELEKTRONICKÝCH ZDROJOV, ODDELENIE LITERATÚRY PRE DETI A MLADEŽ, VSTUPNÝ PRÍJACÍ PULT, ODDELENIE REGIO. BIBLIOGRAFIE	STUPEŇ DÁTUM FORMÁT MIERKA
NÁZOV VÝKRESU	ZOSTAVA 1	5.4.2022 A3
		Č.VÝKRESU 012

Regály 1A

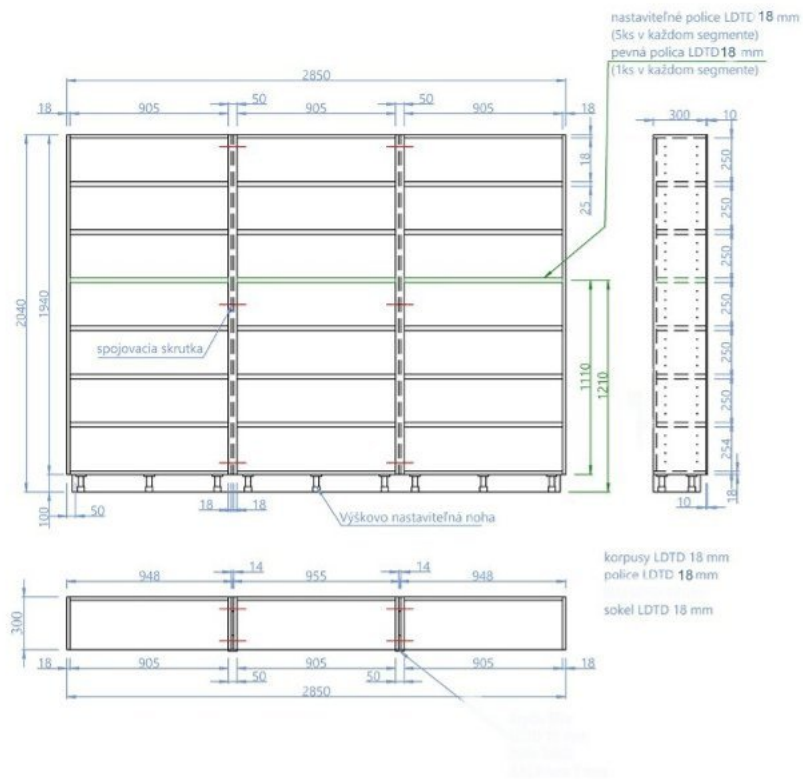

Regály 1B

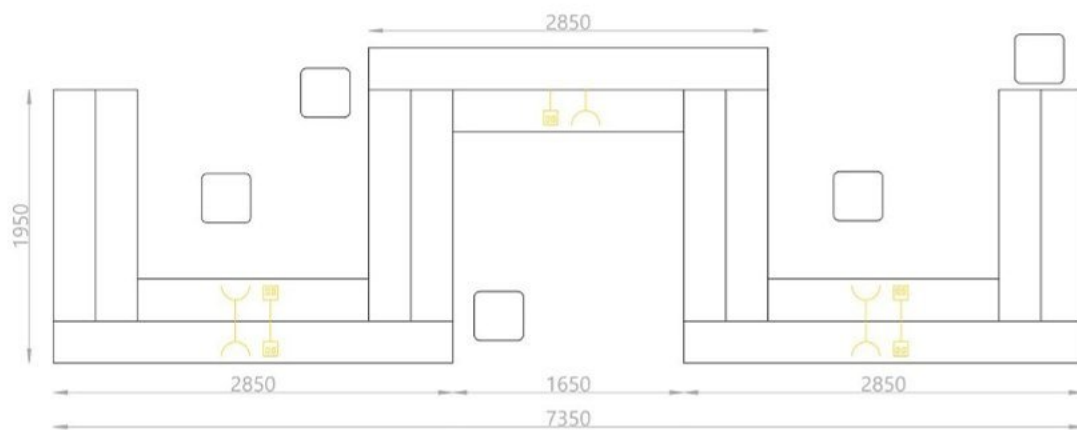
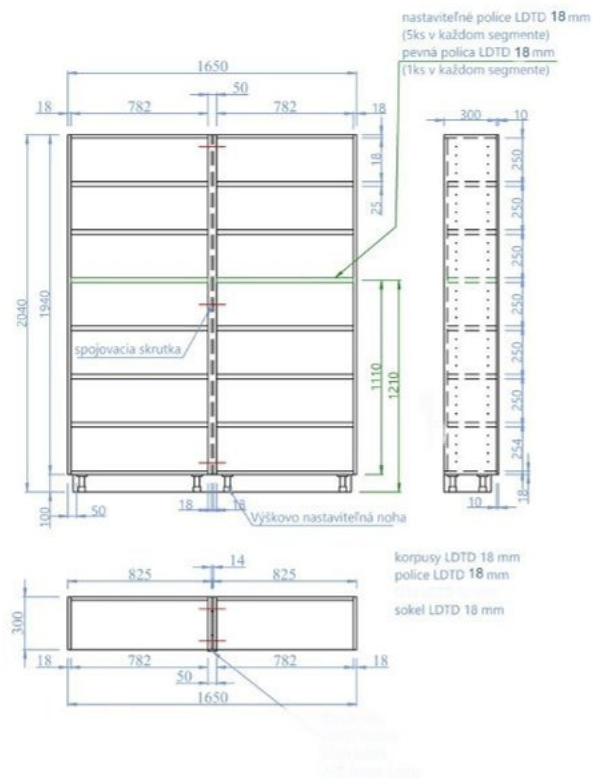

VÝKRES NENAHRAĐZA PROJEKTOVÚ DOKUMENTÁCIU ANI STAVEBNÝ VÝKRES PRED REALIZÁCIOU JE POTREBNÉ DOMEŔAŤ ROZMERY A KONZULTOVAŤ S PRISLUCHAJÚCIM ODBORNÍKOM V REMESLE.		
ZHOTOVITEĽ DOKUMENTÁCIE	MGR. ART. PETER KORTIŠ	DODÁVATEĽ PROJEKTOVEJ DOKUMENTÁCIE:
AUTOR, VEDÚCI PROJEKTU	MGR. ART. PETER KORTIŠ	OF COURSE S.R.O.
ZODPOVEDNÍ ZA VYPRACOVANIE	MGR. ART. PETER KORTIŠ MGR. ART. KAROLINA ŠTEFÁNIKOVÁ	NÁMESTIE SLOBODY 1890/15 965 01 ZVOLEN SLOVENSKÁ REPUBLIKA IČO: 36628077 DIČ: 2021857024 IČ DPH: SK0021857024
VYPRACOVALI	MGR. ART. PETER KORTIŠ MGR. ART. KAROLINA ŠTEFÁNIKOVÁ	
KLIENT/INVESTOR	KRAJSKÁ KNIŽNICA ĽUDOVITA ŠTURA ZVOLEN, ZA ÚČASTI BBŠK	
OBJEKT	KRAJSKÁ KNIŽNICA ĽUDOVITA ŠTURA ZVOLEN ĽUDOVITA ŠTURA S. ZVOLEN 9608 INTERIÉROVÉ RIŠENIE ODDELENIA KRÁŠNEJ LITERATÚRY PRE DOSPELÝCH A ELEKTRONICKÝCH ZDROJOV, ODDELENIE LITERATÚRY PRE DETI A MLADEŽ, VSTUPNÝ PRÍJACÍ PULT, ODDELENIE REGIO. BIBLIOGRAFIE	STUPEŇ
NÁZOV VÝKRESU	ZOSTAVA 1	5.4.2022
		FORMÁT
		A3
		MIERKA
		Č.VÝKRESU
		013

Regály 1 - HLAVNÉ CENTRÁLNE REGÁLY / V PRIESTORE DVE ZOSTAVY ZRKADLOVO OTOČENÉ

ODDELENIE KRÁŠNEJ LITERATÚRY PRE DOSPELÝCH A ELEKTRONICKÝCH ZDROJOV

V NIEKTORÝCH REGÁLOCH ZOSTAVY SA VYBERIE SPODNÁ POLICA A NAHRADÍ CELOČALÚNENÝMI TABURETMI OKREM SPODNEJ STRANY.
POČET TABURETOV NIE JE PEVNE DANÝ, JE NUTNÉ KONZULTOVAŤ S KNIŽNICOU A DIZAJNÉROM

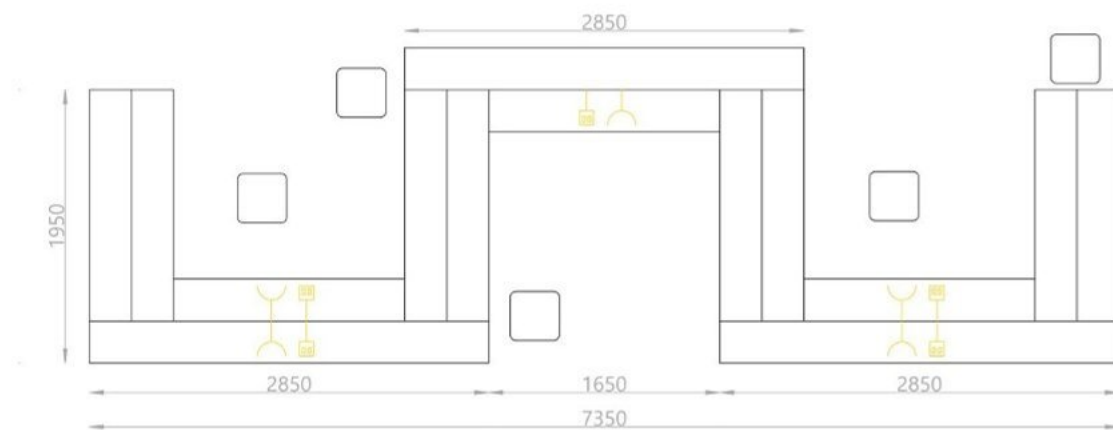
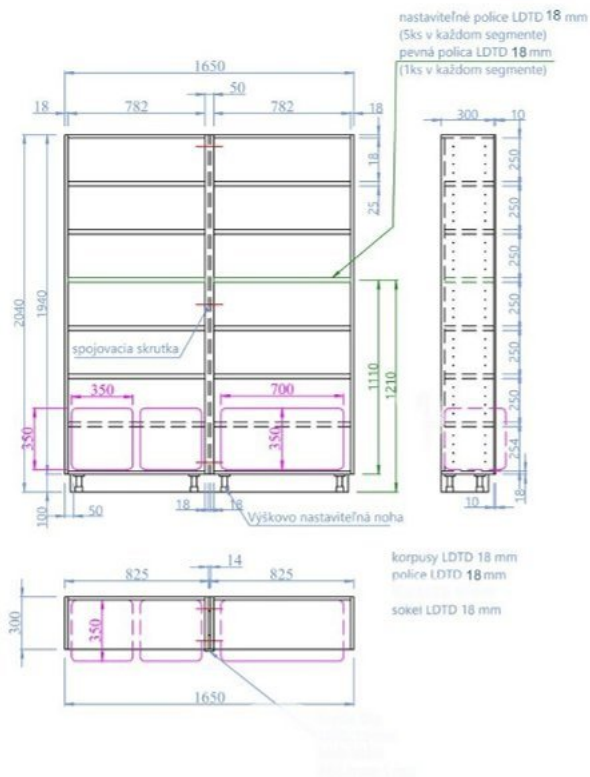
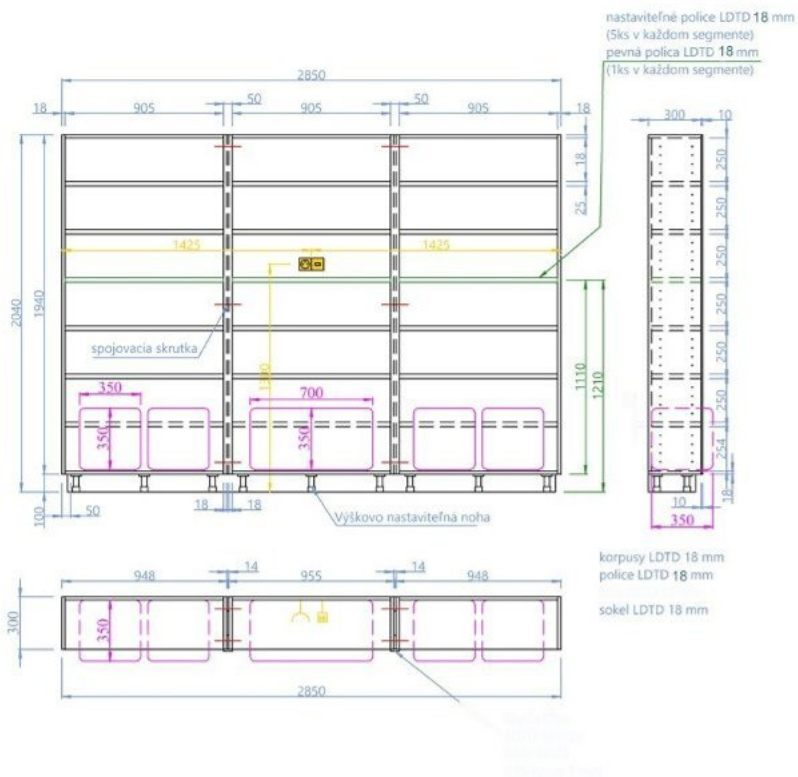

VÝKRES NENAHRAĐZA PROJEKTOVÚ DOKUMENTÁCIU ANI STAVEBNÝ VÝKRES PRED REALIZÁCIOU JE POTREBNÉ DOMEŔAŤ ROZMERY A KONZULTOVAŤ S PRISLUCHAJÚCIM ODBORNÍKOM V REMESLE.		
ZHOTOVITEĽ DOKUMENTÁCIE	MGR. ART. PETER KORTIŠ	DODÁVATEĽ PROJEKTOVEJ DOKUMENTÁCIE:
AUTOR, VEDÚCI PROJEKTU	MGR. ART. PETER KORTIŠ	OF COURSE S.R.O. NÁMESTIE SLOBODY 1898/15 900 01 ZVOLEN SLOVENSKÁ REPUBLIKA IČO: 36628077 DIČ: 2021857024 IČ DPH: SK2021857024
ZODPOVEDNÍ ZA VYPRACOVANIE	MGR. ART. PETER KORTIŠ MGR. ART. KAROLINA ŠTEFÁNKOVÁ	
VYPRACOVALI	MGR. ART. PETER KORTIŠ MGR. ART. KAROLINA ŠTEFÁNKOVÁ	
KLIENT/INVESTOR	KRAJSKÁ KNIŽNICA ĽUDOVITA ŠTURA ZVOLEN, ZA ÚČASTI BBSK	
OBJEKT	KRAJSKÁ KNIŽNICA ĽUDOVITA ŠTURA ZVOLEN ĽUDOVITA ŠTURA S. ZVOLEN 9608Z INTERIÉROVÉ RIŠENIE ODDELENIA KRÁŠNEJ LITERATÚRY PRE DOSPELÝCH A ELEKTRONICKÝCH ZDROJOV, ODDELENIE LITERATÚRY PRE DETI A MLADEŽ, VSTUPNÝ PRÍJACÍ PULT, ODDELENIE REGIO. BIBLIOGRAFIE	STUPEŇ DÁTUM FORMÁT MIERKA
NÁZOV VÝKRESU	ZOSTAVA 1	5.4.2022 A3 014

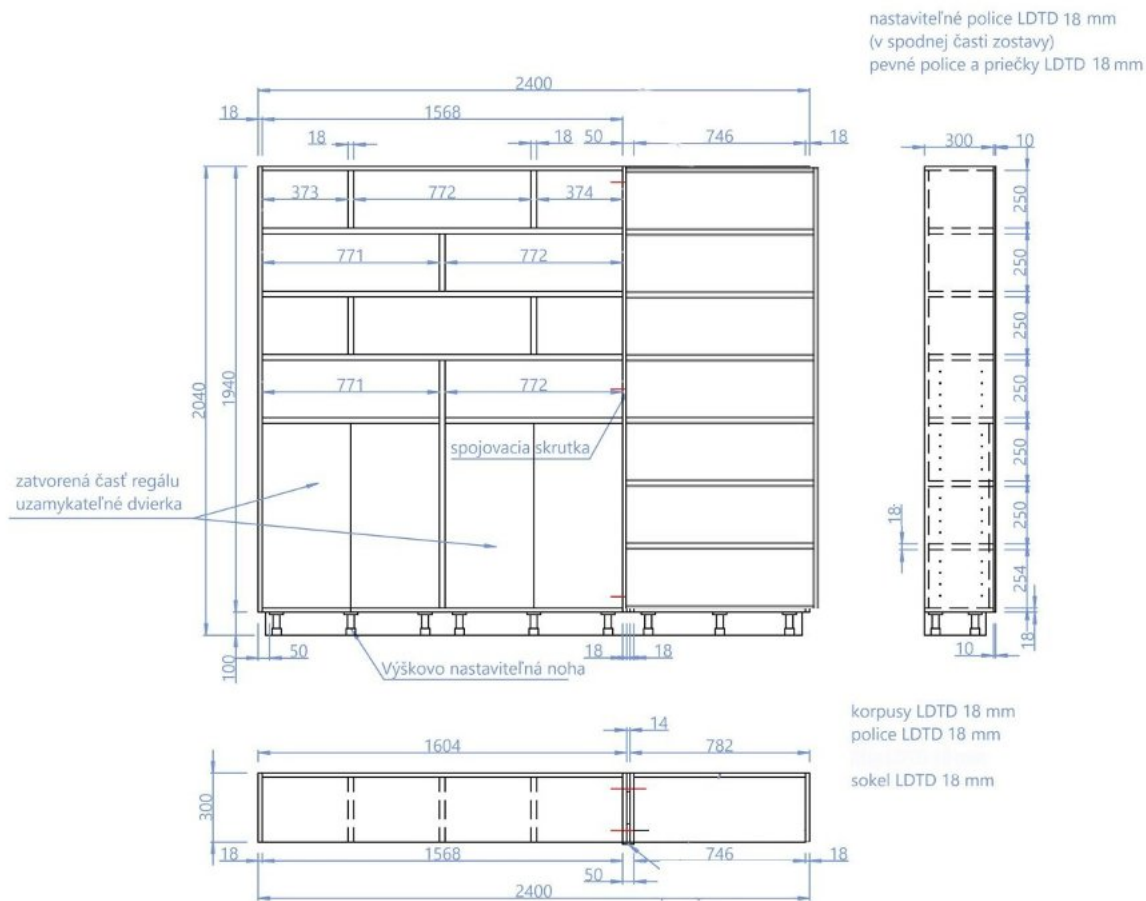

VÝKRES NENAHŔADZA PROJEKTOVÚ DOKUMENTÁCIU ANI STAVEBNÝ VÝKRES PRED REALIZÁCIOU JE POTREBNÉ DOKONČIŤ ROZMERY A KONZULTOVAŤ S PRÍSLUŠAJÚCIM ODBORNÍKOM V REMESLE.			
ZHOTOVITEĽ DOKUMENTÁCIE	MGR. ART. PETER KORTIŠ	DODÁVATEĽ PROJEKTOVEJ DOKUMENTÁCIE:	
AUTOR, VEDÚCI PROJEKTU	MGR. ART. PETER KORTIŠ	OF COURSE S.R.O. NÁMESTIE SLOBODY 1808/15 960 01 ZVOLEN SLOVENSKÁ REPUBLIKA IČO: 36628077	
ZODPOVEDNÍ ZA VYPRACOVANIE	MGR. ART. PETER KORTIŠ MGR. ART. KAROLINA ŠTEFÁNIKOVÁ	IČO: 2021857024 IČ DPH: SK0021857024	
VYPRACOVALI	MGR. ART. PETER KORTIŠ MGR. ART. KAROLINA ŠTEFÁNIKOVÁ		
KLIENT/INVESTOR	KRAJSKÁ KNIŽNICA ĽUDOVITA ŠTURA ZVOLEN, ZA ÚČASTI BBSK		
OBJEKT	KRAJSKÁ KNIŽNICA ĽUDOVITA ŠTURA ZVOLEN ĽUDOVITA ŠTURA 3, ZVOLEN 96082 INTERIÉROVÉ RIEŠENIE ODDELENIA KRÁŠNEJ LITERATÚRY PRE DOSPELÝCH A ELEKTRONICKÝCH ZDROJOV, ODDELENIE LITERATÚRY PRE DETI A MLÁDEŽ, VSTUPNÝ PRIJÍMACÍ PULT, ODDELENIE REGIO. BIBLIOGRAFIE	STUPEŇ	5.4.2022
		FORMÁT	A3
		MIERKA	
NÁZOV VÝKRESU	ZOSTAVA 2	Č. VÝKRESU	015

ZOSTAVA 3 - OBSLUŽNÝ PULT SO ZÁSTENOU DO ODDELENIA

ODDELENIE KRÁŠNEJ LITERATÚRY PRE DOSPELÝCH A ELEKTRONICKÝCH ZDROJOV

OBSLUŽNÝ PULT SO ZÁSTENOU REALIZOVANÝ V DVOCH KUSOCH, PREVEDENÍM ZRKADLOVÉHO OTOČENIA VIĎ. VO VÝKRESE 001 DISPOZIČIA

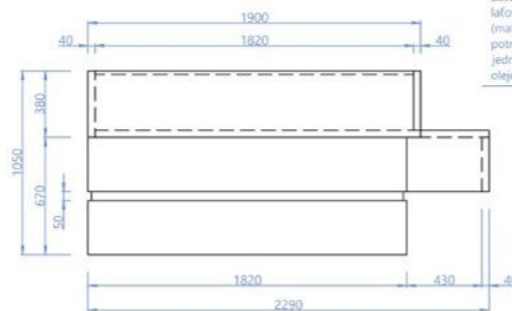
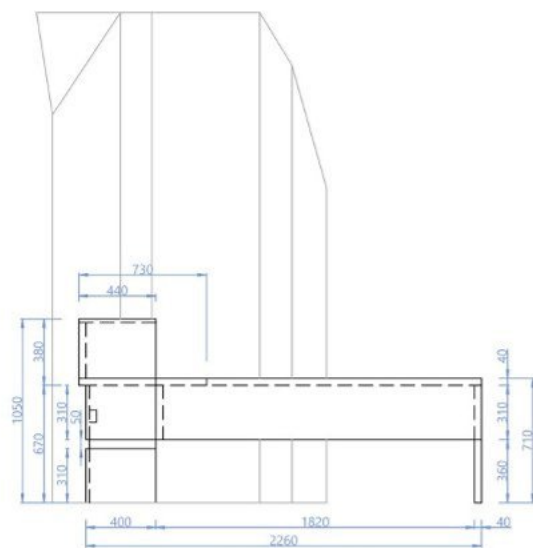

Zástena vytvorená z pôvodných laťkových poľíc a bočnic regálov (materiál v knižnici) potrebné je brúsenie a spájanie jednotlivých dielov, povrchová úprava olejom prírodny dub.

Zásteny sú montované na medziokenný priestor. Súčasťou montáže je vytvorenie otvorov pre rozvody elektriky a internetu.

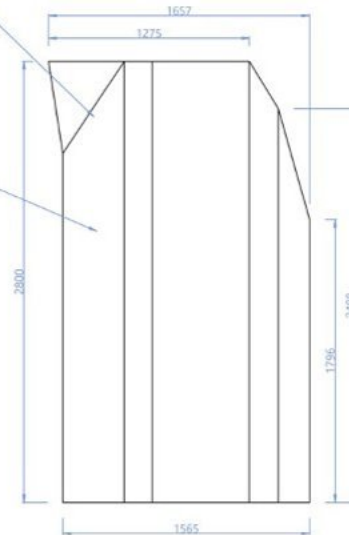
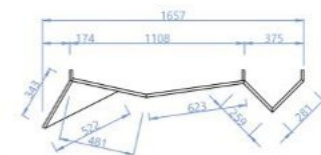

stolová doska z veľkoplošného konštrukčného materiálu, dýha prírodný dub, povrchová úprava striekanie bielym polyuretánovým lakom, je vsadená do pôvodného laťkového stola kopíruje vnútorný okraj, je uložená o 4mm pod okraj

prechodky umiestnené v hlavnej stolovej doske

kontajner zásuvky (plný výsuv) uzamykateľné

elektrické a internetové zásuvky pod pracovnou plochou montáž na dosku, ktorá zároveň prekryva káble

pôvodný laťkový stôl roh (dubový kus) potrebné repasovať, vhodné povrchovo upraviť (urobiť pracovné vzorky) žiadaný vzhľad - dub prírodný

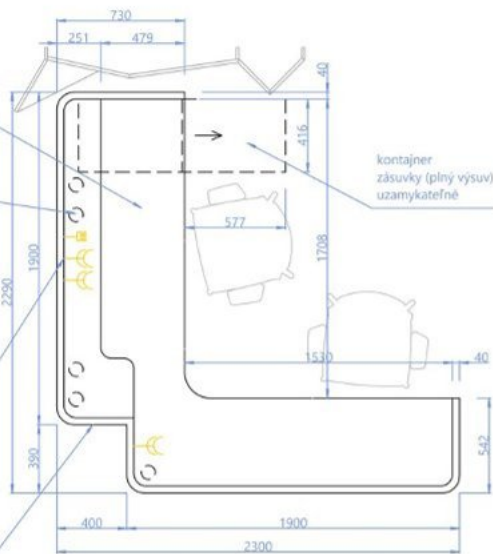

VÝKRES NENAHRADZA PROJEKTOVÚ DOKUMENTÁCIU ANI STAVEBNÝ VÝKRES PRED REALIZÁCIOU JE POTREBNÉ DOMEĽAŤ ROZMERY A KONZULTOVAŤ S PRÍSLUŠAJÚCIM ODBORNÍKOM V REMESLE.

ZHOTOVITEĽ DOKUMENTÁCIE	MGR. ART. PETER KORTIŠ	DODÁVATEĽ PROJEKTOVÉJ DOKUMENTÁCIE:
AUTOR, VEDÚCI PROJEKTU	MGR. ART. PETER KORTIŠ	OF COURSE S.R.O. NÁMESTIE SLOBODY 1896/15 966 01 ZVOLEN SLOVENSKÁ REPUBLIKA IČO: 36628077 DIČ: 2021857024 IČ DPH: SK9921857024
ZODPOVEDNÍ ZA VYPRACOVANIE	MGR. ART. PETER KORTIŠ MGR. ART. KAROLINA ŠTEFÁNKOVÁ	
VYPRACOVALI	MGR. ART. PETER KORTIŠ MGR. ART. KAROLINA ŠTEFÁNKOVÁ	
KLIENT/INVESTOR	KRAJSKÁ KNÍŽNICA ĽUDOVITA ŠTÚRA ZVOLEN, ZA ÚČASTI BBSK	
OBJEKT	KRAJSKÁ KNÍŽNICA ĽUDOVITA ŠTÚRA ZVOLEN ĽUDOVITA ŠTÚRA S. ZVOLEN 96082 INTERIÉROVÉ RIŠENIE ODDELENIA KRÁŠNEJ LITERATÚRY PRE DOSPELÝCH A ELEKTRONICKÝCH ZDROJOV, ODDELENIE LITERATÚRY PRE DETI A MLADEŽ, VSTUPNÝ PRÍJMACÍ PULT, ODDELENIE REGIO. BIBLIOGRAFIE	STUPEŇ DÁTUM FORMÁT MIERKA
NÁZOV VÝKRESU	ZOSTAVA 3	5.4.2022 A3
		Č.VÝKRESU 016

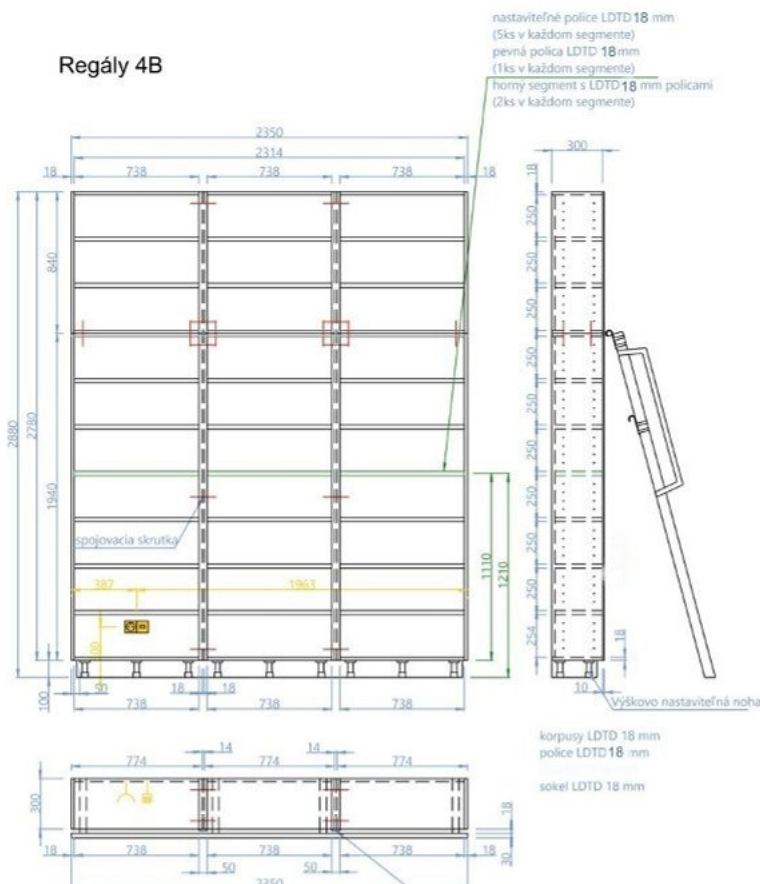
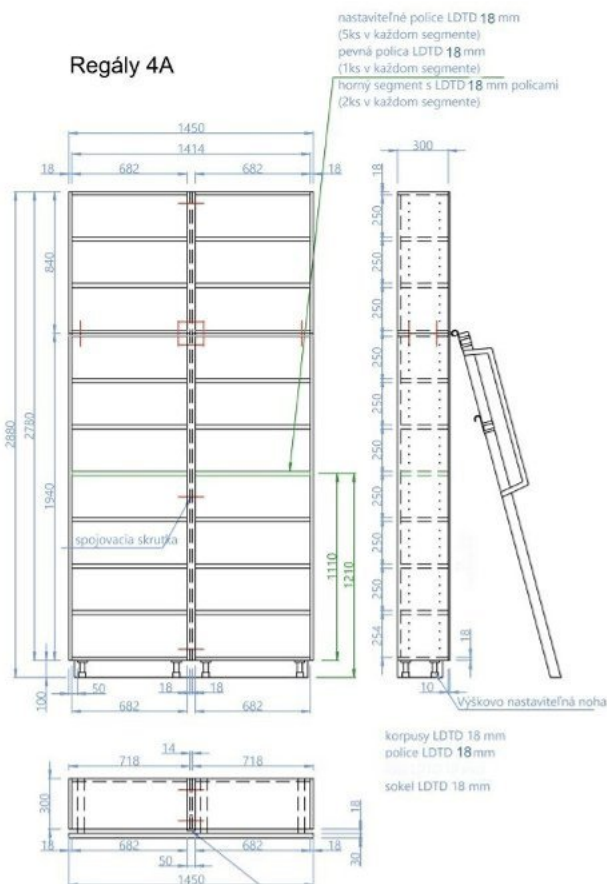

VÝKRES NENAHRADZA PROJEKTOVÚ DOKUMENTÁCIU ANI STAVEBNÝ VÝKRES
PRED REALIZÁCIOU JE POTREBNÉ DOKONČIť ROZMERY A KONZULTOVAŤ
S PRÍSLUŠAJÚCIM ODBORNÍKOM V REMESLE.

ZHOTOVITEĽ DOKUMENTÁCIE	MGR. ART. PETER KORTIŠ	DODÁVATEĽ PROJEKTOVEJ DOKUMENTÁCIE:
AUTOR, VEDÚCI PROJEKTU	MGR. ART. PETER KORTIŠ	OF COURSE S.R.O. NÁMESTIE SLOBODY 1896/15 940 01 ZVOLEN SLOVENSKÁ REPUBLIKA IČO: 36628077 DIČ: 2021857024 IČ DPH: SK2021857024
ZODPOVEDNÍ ZA VYPRACOVANIE	MGR. ART. PETER KORTIŠ MGR. ART. KAROLINA ŠTEFÁNKOVÁ	
VYPRACOVALI	MGR. ART. PETER KORTIŠ MGR. ART. KAROLINA ŠTEFÁNKOVÁ	
KLIENT/INVESTOR	KRAJSKÁ KNIŽNICA ĽUDOVITA ŠTURA ZVOLEN, ZA ÚČASTI BBSK	
OBJEKT	KRAJSKÁ KNIŽNICA ĽUDOVITA ŠTURA ZVOLEN ĽUDOVITA ŠTURA S. ZVOLEN 9608Z INTERIÉROVÉ RIEŠENIE ODDELENIA KRÁSNYCH LITERATÚRY PRE DOSPELÝCH A ELEKTRONICKÝCH ZDROJOV, ODDELENIE LITERATÚRY PRE DETI A MLADEŽ, VSTUPNÝ PRÍJÍMACÍ PULT, ODDELENIE REGIO. BIBLIOGRAFIE	STUPEŇ 5.4.2022 FORMÁT A3 MIERKA
NÁZOV VÝKRESU	ZOSTAVA 4	Č.VÝKRESU 017

Regály 4C

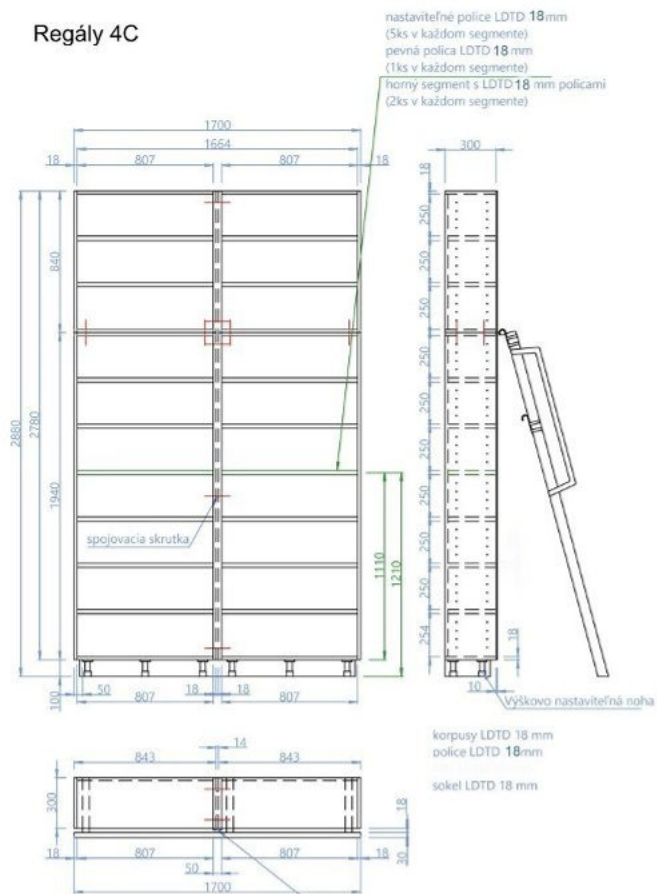

Regály 4D

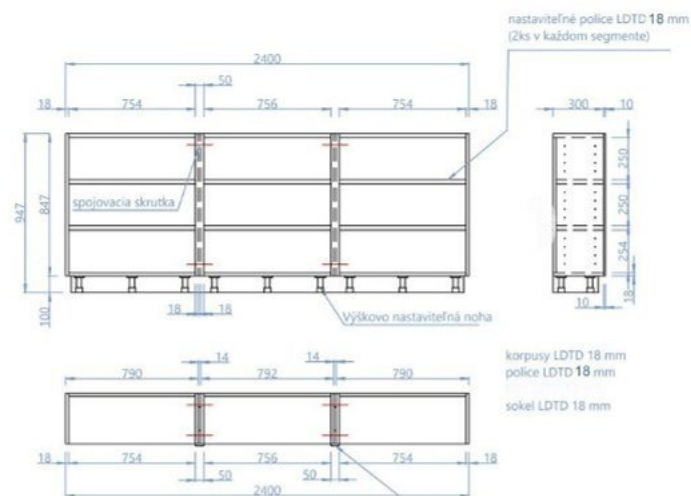

VÝKRES NENAHRAĐZA PROJEKTOVÚ DOKUMENTÁCIU ANI STAVEBNÝ VÝKRES
PRED REALIZÁCIOU JE POTREBNÉ DIMERAT ROZMERY A KONZULTOVAŤ
S PRISLUCHAJÚCIM ODBORNÍKOM V REMESLE.

ZHOTOVITEĽ DOKUMENTÁCIE	MGR. ART. PETER KORTIŠ	DODÁVATEĽ PROJEKTOVEJ DOKUMENTÁCIE:
AUTOR, VEDÚCI PROJEKTU	MGR. ART. PETER KORTIŠ	OF COURSE S.R.O. NÁMESTIE SLOBODY 189K/15 966 01 ZVOLEN SLOVENSKÁ REPUBLIKA IČO: 36628277 DIČ: 2021807024 IČ DPH: SK2021807024
ZODPOVEDNÍ ZA VYPRACOVANIE	MGR. ART. PETER KORTIŠ MGR. ART. KAROLINA ŠTEFÁNKOVÁ	
VYPRACOVALI	MGR. ART. PETER KORTIŠ MGR. ART. KAROLINA ŠTEFÁNKOVÁ	
KLIENT/INVESTOR	KRAJSKÁ KNIŽNICA ĽUDOVITA ŠTURA ZVOLEN, ZA ÚČASTI BBSK	
OBJEKT	KRAJSKÁ KNIŽNICA ĽUDOVITA ŠTURA ZVOLEN ĽUDOVITA ŠTURA S. ZVOLEN 9608Z INTERIÉROVÉ RIŠENIE ODDELENIA KRÁŠNEJ LITERATÚRY PRE DOSPELÝCH A ELEKTRONICKÝCH ZDROJOV, ODDELENIE LITERATÚRY PRE DETI A MLÁDEŽ, VSTUPNÝ PRÍJMACÍ PULT, ODDELENIE REGIO. BIBLIOGRAFIE	STUPEŇ DÁTUM 5.4.2022 FORMÁT A3 MIERKA
NÁZOV VÝKRESU	ZOSTAVA 4	Č.VÝKRESU 018

Regály 5 - REGÁLY NA CELÚ STENU

ODDELENIE KRÁŠNEJ LITERATÚRY PRE DOSPELÝCH A ELEKTRONICKÝCH ZDROJOV

POHĽAD NA REGÁLOVÚ ZOSTAVU NA CELÚ STENU
POHĽAD V MIESTNOSTI S PRIJÍMACÍM PULTOM

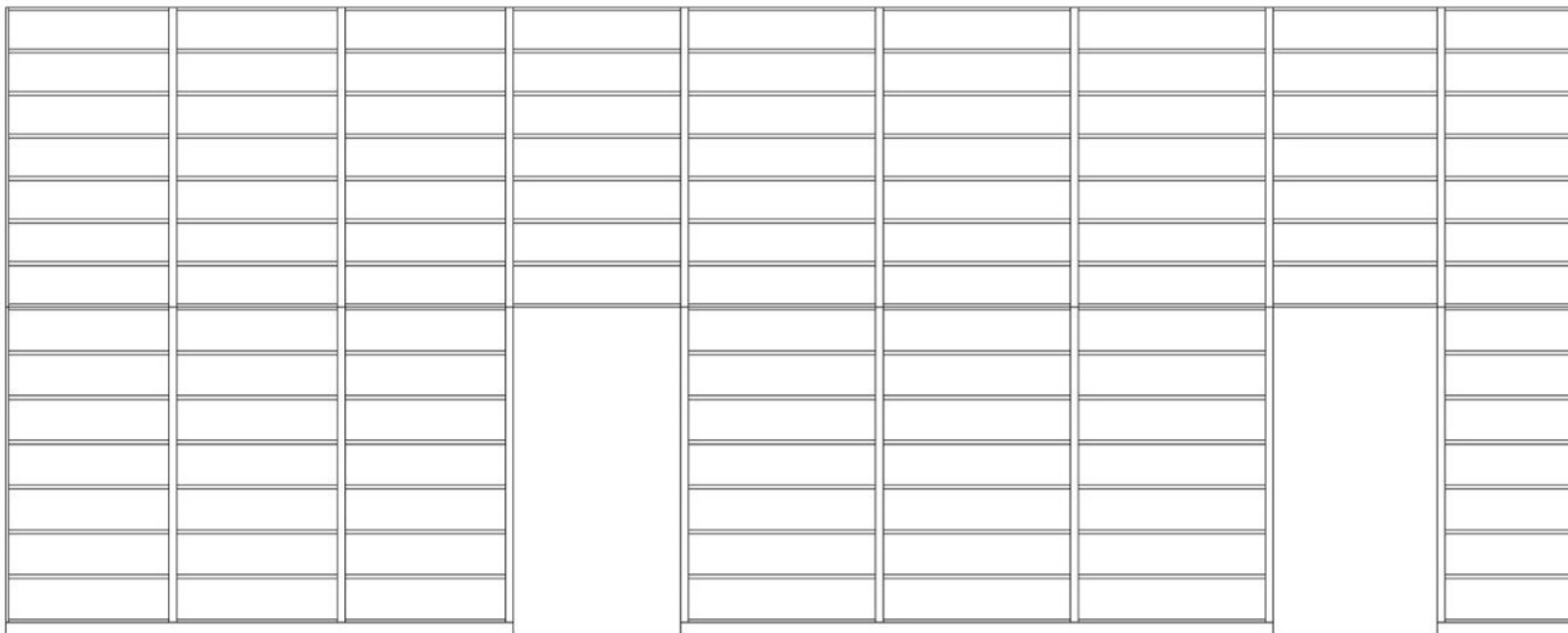

VÝKRES NENAHRADZA PROJEKTOVÚ DOKUMENTÁCIU ANI STAVEBNÝ VÝKRES PRED REALIZÁCIOU JE POTREBNÉ DOKONČIť ROZMERY A KONZULTOVAť S PRÍSLUŠAJÚCIM ODBORNÍKOM V REMESLE.			
ZHOTOVITEĽ DOKUMENTÁCIE	MGR. ART. PETER KORTIŠ	ODDÁVATEĽ PROJEKTOVEJ DOKUMENTÁCIE:	
AUTOR, VEDÚCI PROJEKTU	MGR. ART. PETER KORTIŠ	OF COURSE S.R.O. NÁMESTIE SLOBODY 1890/15 965 03 ZVOLEN SLOVENSKÁ REPUBLIKA IČO: 36628677 DIČ: 2021857024 IČ DPH: SK021857024	
ZODPOVEDNÍ ZA VYPRACOVANIE	MGR. ART. PETER KORTIŠ MGR. ART. KAROLINA ŠTEFÁNKOVÁ		
VYPRACOVALI	MGR. ART. PETER KORTIŠ MGR. ART. KAROLINA ŠTEFÁNKOVÁ		
KLIENT/INVESTOR	KRAJSKÁ KNIŽNICA ĽUDOVÍTA ŠTURA ZVOLEN, ZA ÚČASTI BBSK		
OBJEKT	KRAJSKÁ KNIŽNICA ĽUDOVÍTA ŠTURA ZVOLEN ĽUDOVÍTA ŠTURA S. ZVOLEN 9608Z INTERIÉROVÉ RIŠENIE ODDELENIA KRÁŠNEJ LITERATÚRY PRE DOSPELÝCH A ELEKTRONICKÝCH ZDROJOV, ODDELENIE LITERATÚRY PRE DETI A MLADEŽ, VSTUPNÝ PRIJÍMACÍ PULT, ODDELENIE REGIO. BIBLIOGRAFIE	STUPEŇ	5.4.2022
		FORMÁT	A3
		MIERKA	
NÁZOV VÝKRESU	ZOSTAVA 5	Č.VÝKRESU	019

POHĽAD V MIESTNOSTI S PRIJÍMACÍM PULTOM
 DETAILNÝ VÝKRES NA SPODNÚ ČASŤ REGÁLOV

Regály 5A

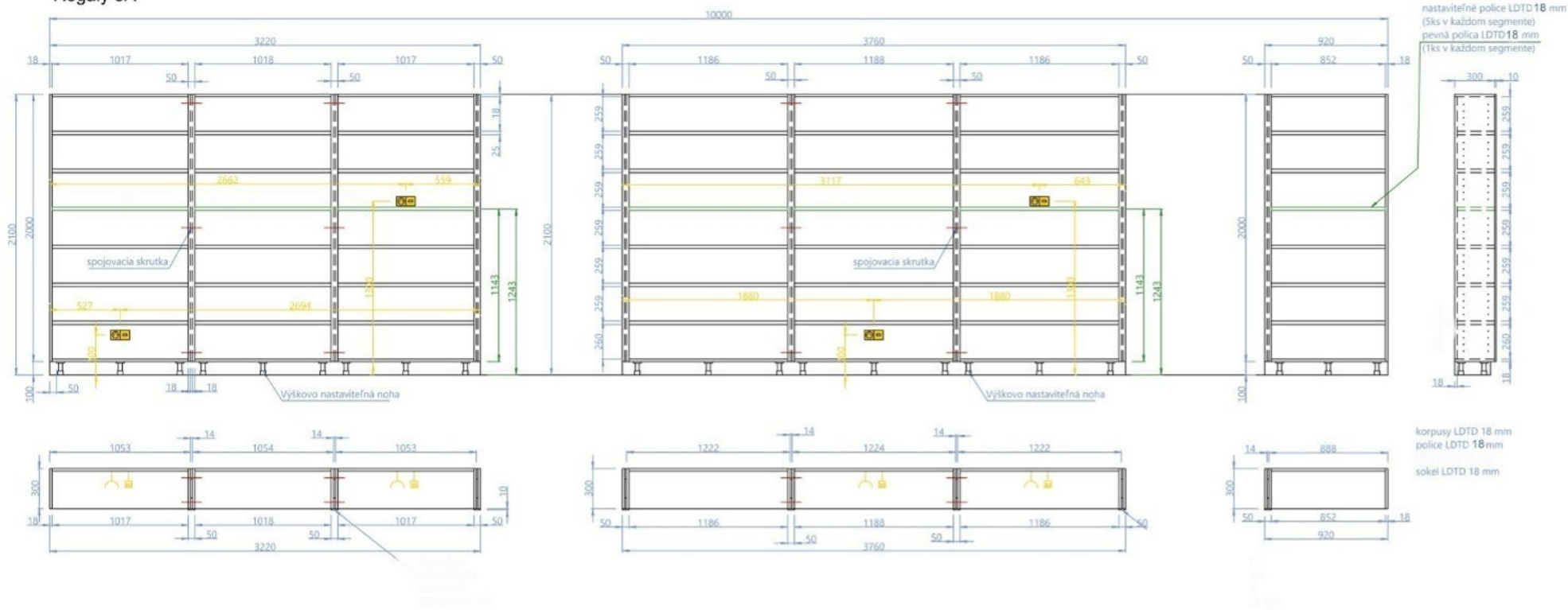

VÝKRES NENAHRAĐZA PROJEKTOVÚ DOKUMENTÁCIU ANI STAVEBNÝ VÝKRES
 PRED REALIZÁCIOU JE POTREBNÉ DOMEŤAŤ ROZMERY A KONZULTOVAŤ
 S PRÍSLUŠAJÚCIM ODBORNÍKOM V REMESE.

ZHOTOVITEĽ DOKUMENTÁCIE	MGR. ART. PETER KORTIŠ	DODÁVATEĽ PROJEKTOVEJ DOKUMENTÁCIE:
AUTOR, VEDÚCI PROJEKTU	MGR. ART. PETER KORTIŠ	OF COURSE S.R.O. NÁMESTIE SLOBODY 1696/15 900 01 ZVOLEN SLOVENSKÁ REPUBLIKA IČO: 36628077
ZODPOVEDNÍ ZA VYPRACOVANIE	MGR. ART. PETER KORTIŠ MGR. ART. KAROLINA ŠTEFÁNKOVÁ	IČO: 2021857024
VYPRACOVALI	MGR. ART. PETER KORTIŠ MGR. ART. KAROLINA ŠTEFÁNKOVÁ	IČO DPH: SK2021857024
KLIENT/INVESTOR	KRAJSKÁ KNIŽNICA ĽUDOVÍTA ŠTÚRA ZVOLEN, ZA ÚČASTI BBSK	
OBJEKT	KRAJSKÁ KNIŽNICA ĽUDOVÍTA ŠTÚRA ZVOLEN ĽUDOVÍTA ŠTÚRA S. ZVOLEN 9608Z INTERIÉROVÉ RIEŠENIE ODDELENIA KRÁSNÉJ LITERATÚRY PRE DospelÝCH A ELEKTRONICKÝCH ZDROJOV, ODDELENIE LITERATÚRY PRE DETI A MLAĐEŽ, VSTUPNÝ PRIJÍMACÍ PULT, ODDELENIE REGIO. BIBLIOGRAFIE	STUPEŇ DÁTUM FORMÁT MIERKA
NÁZOV VÝKRESU	ZOSTAVA 5	5.4.2022 A3 020

POHĽAD V MIESTNOSTI S PRIJÍMACÍM PULTOM

DETAILNÝ VÝKRES NA HORNÚ ČASŤ REGÁLOV

Regály 5B

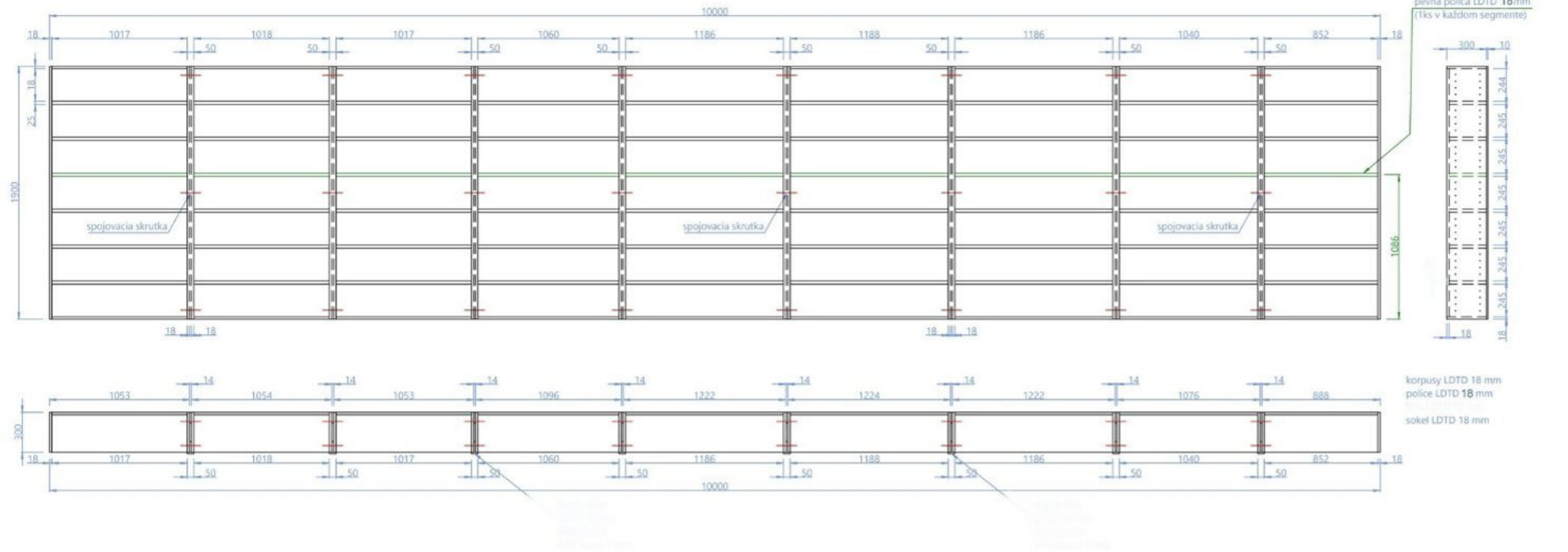

VÝKRES NENAHRAĐZA PROJEKTOVÚ DOKUMENTÁCIU ANI STAVEBNÝ VÝKRES
PRED REALIZÁCIOU JE POTREBNÉ DOKONČIŤ ROZMERY A KONZULTOVAŤ
S PRÍSLUŠAJÚCIM ODBORNÍKOM V REMESLE.

ZHOTOVITEĽ DOKUMENTÁCIE	MGR. ART. PETER KORTIŠ	DODÁVATEĽ PROJEKTOVÉJ DOKUMENTÁCIE:
AUTOR, VEDÚCI PROJEKTU	MGR. ART. PETER KORTIŠ	OF COURSE S.R.O. NÁMESTIE SLOBOCY 1896/15 965 01 ZVOLEN SLOVENSKÁ REPUBLIKA IČO: 36628077 DIČ: 2021857024 IČ DPH: SK021857024
ZODPOVEDNÍ ZA VYPRACOVANIE	MGR. ART. PETER KORTIŠ MGR. ART. KAROLINA ŠTEFÁNIKOVÁ	
VYPRACOVALI	MGR. ART. PETER KORTIŠ MGR. ART. KAROLINA ŠTEFÁNIKOVÁ	
KLIENT/INVESTOR	KRAJSKÁ KNÍŽNICA ĽUDOVĪTA ŠTŪRA ZVOLEN, ZA ÚČASTI BBŠK	
OBJEKT	KRAJSKÁ KNÍŽNICA ĽUDOVĪTA ŠTŪRA ZVOLEN ĽUDOVĪTA ŠTŪRA S. ZVOLEN 9608Z INTERIÉROVÉ RIEŠENIE ODDELENIA KRÁŠNEJ LITERATÚRY PRE DOSPELÝCH A ELEKTRONICKÝCH ZDROJOV, ODDELENIE LITERATÚRY PRE DETI A MLAĐEŽ, VSTUPNÝ PRIJÍMACÍ PULT, ODDELENIE REGIO. BIBLIOGRAFIE	STUPEŇ DÁTUM FORMÁT MIERKA
NÁZOV VÝKRESU	ZOSTAVA 5	5.4.2022 A3 MIERKA
		Č.VÝKRESU 021

POHĽAD NA REGÁL Z OPAČNEJ STRANY STENY, ZRKADLOVO OTOČENÁ REGÁLOVÁ ZOSTAVA

DETAILNÝ VÝKRES NA SPODNÚ ČASŤ REGÁLOV

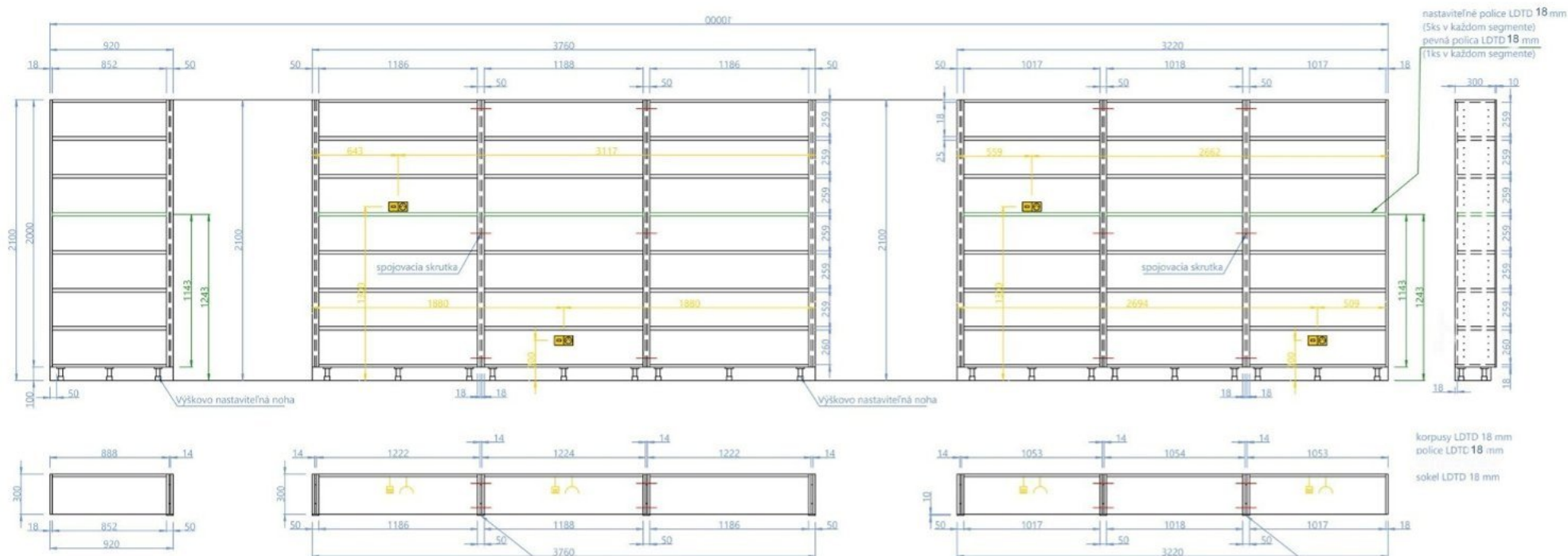

VÝKRES NENAHRAĐZA PROJEKTOVÚ DOKUMENTÁCIU ANI STAVEBNÝ VÝKRES
PRED REALIZÁCIOU JE POTREBNÉ DOKONČIŤ DIMENZIE A KONZULTOVAŤ
S PRÍSLUŠAJÚCIM ODBORNÍKOM V REMESLE.

ZHOTOVITEĽ DOKUMENTÁCIE	MGR. ART. PETER KORTIŠ	DODÁVATEĽ PROJEKTOVEJ DOKUMENTÁCIE:
AUTOR, VEDÚCI PROJEKTU	MGR. ART. PETER KORTIŠ	OF COURSE S.R.O. NÁMESTIE SLOBODY 1898/15 900 01 ZVOLEN SLOVENSKÁ REPUBLIKA IČO: 36628077 DIČ: 2021857024 IČ DPH: SK2021857024
ZODPOVEDNÍ ZA VYPRACOVANIE	MGR. ART. PETER KORTIŠ MGR. ART. KAROLINA ŠTEFÁNKOVÁ	
VYPRACOVALI	MGR. ART. PETER KORTIŠ MGR. ART. KAROLINA ŠTEFÁNKOVÁ	
KLIENT/INVESTOR	KRAJSKÁ KNÍŽNICA ĽUDOVÍTA ŠTÚRA ZVOLEN, ZA ÚČASTI BBSK	
OBJEKT	KRAJSKÁ KNÍŽNICA ĽUDOVÍTA ŠTÚRA ZVOLEN ĽUDOVÍTA ŠTÚRA S. ZVOLEN 9608Z INTERIÉROVÉ RIEŠENIE ODDELENIA KRÁSNYCH LITERATÚRY PRE DOSPELÝCH A ELEKTRONICKÝCH ZDROJOV, ODDELENIE LITERATÚRY PRE DETI A MLÁDEŽ, VSTUPNÝ PRÍJÍMAČI PULT, ODDELENIE REGIO. BIBLIOGRAFIE	STUPEŇ DÁTUM FORMÁT MIERKA
NÁZOV VÝKRESU	ZOSTAVA 5	5.4.2022 A3
		Č.VÝKRESU 022

POHĽAD NA REGÁL Z OPAČNEJ STRANY STENY, ZRKADLOVO OTOČENÁ REGÁLOVÁ ZOSTAVA
 DETAILNÝ VÝKRES NA HORNÚ ČASŤ REGÁLOVEJ ZOSTAVY

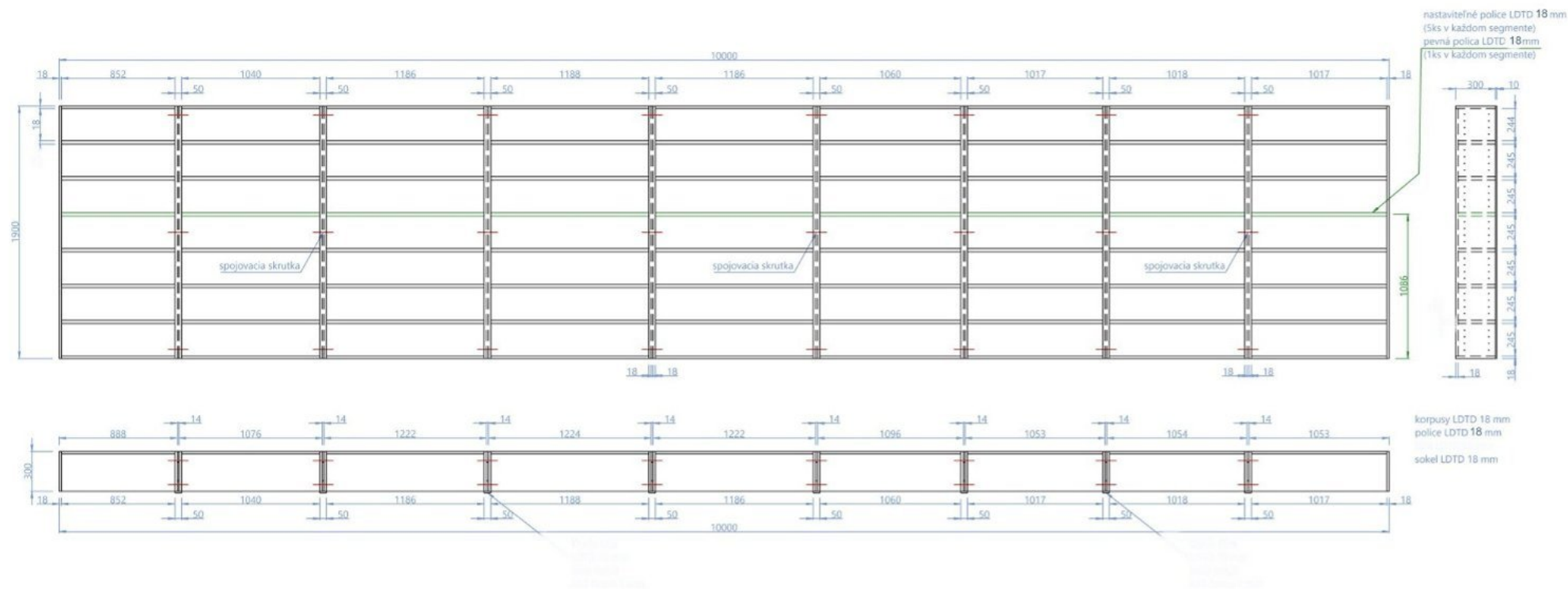

VÝKRES NENAHRADZA PROJEKTOVÚ DOKUMENTÁCIU ANI STAVEBNÝ VÝKRES
 PRED REALIZÁCIOU JE POTREBNÉ DOKONČIŤ ROZMERY A KONZULTOVAŤ
 S PRÍSLUŠAJÚCIM ODBORNÍKOM V REMESLE.

ZHOTOVITEĽ DOKUMENTÁCIE	MGR. ART. PETER KORTIŠ	DODÁVATEĽ PROJEKTOVÉJ DOKUMENTÁCIE:
AUTOR, VEDÚCI PROJEKTU	MGR. ART. PETER KORTIŠ	OF COURSE S.R.O. NÁMESTIE SLOBODY 1896/15 963 01 ZVOLEN SLOVENSKÁ REPUBLIKA IČO: 36628077 DIČ: 202385/024 IČ DPH: SK0203857024
ZODPOVEDNÍ ZA VYPRACOVANIE	MGR. ART. PETER KORTIŠ MGR. ART. KAROLINA ŠTEFÁNIKOVÁ	
VYPRACOVALI	MGR. ART. PETER KORTIŠ MGR. ART. KAROLINA ŠTEFÁNIKOVÁ	
KLIENT/INVESTOR	KRAJSKÁ KNÍŽNICA ĽUDOVĪTA ŠTURA ZVOLEN, ZA ÚČASTI BBSK	
OBJEKT	KRAJSKÁ KNÍŽNICA ĽUDOVĪTA ŠTURA ZVOLEN ĽUDOVĪTA ŠTURA S. ZVOLEN 9608Z INTERIÉROVÉ RIEŠENIE ODDELENIA KRÁSNÉJ LITERATÚRY PRE DOSPELÝCH A ELEKTRONICKÝCH ZDROJOV, ODDELENIE LITERATÚRY PRE DETI A MLADEŽ, VSTUPNÝ PRÍJÍMACÍ PULT, ODDELENIE REGIO. BIBLIOGRAFIE	STUPEŇ DÁTUM FORMÁT MIERKA
NÁZOV VÝKRESU	ZOSTAVA 5	5.4.2022 A3
		Č.VÝKRESU 023

DETAILNÝ VÝKRES NA SPOJENÚ HORNÚ A SPODNÚ ČASŤ REGÁLU NA CELÚ STENU S REBRÍKOM

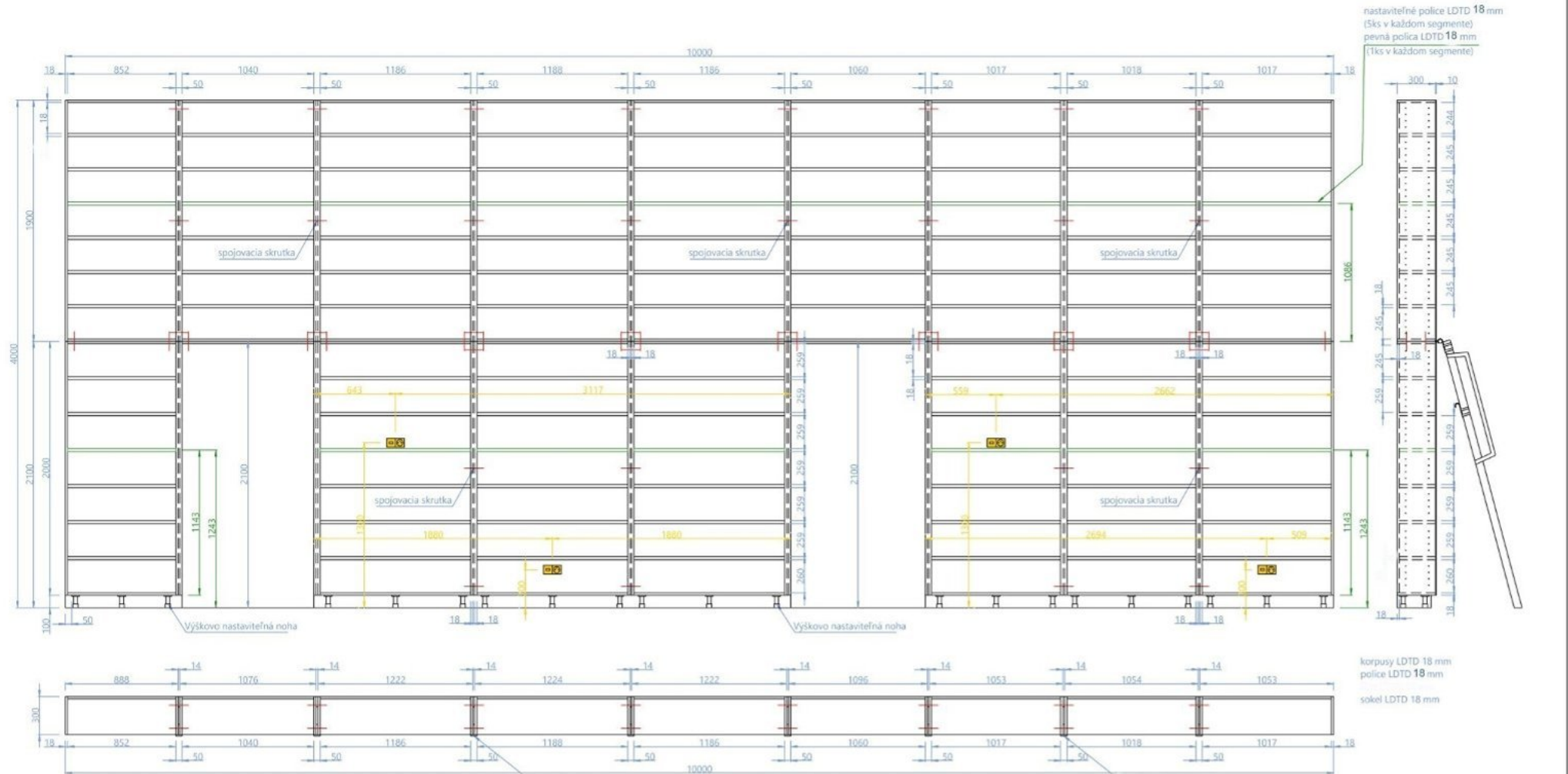

VÝKRES NENAHRAĐZA PROJEKTOVÚ DOKUMENTÁCIU ANI STAVEBNÝ VÝKRES
 PRED REALIZÁCIU JE POTREBNÉ DOKONČIŤ ROZMERY A KONZULTOVAŤ
 S PRISLUŠAJÚCIM ODBORNÍKOM V REMESLE.

ZHOTOVITEĽ DOKUMENTÁCIE	MGR. ART. PETER KORTIŠ	DODÁVATEĽ PROJEKTOVEJ DOKUMENTÁCIE:
AUTOR, VEDÚCI PROJEKTU	MGR. ART. PETER KORTIŠ	OF COURSE S.R.O. NÁMESTIE SLOBODY 1896/15 962 01 ZVOLEN SLOVENSKÁ REPUBLIKA IČO: 36628077 DIČ: 202185/024 IČ DPH: SK021857024
ZODPOVEDNÍ ZA VYPRACOVANIE	MGR. ART. PETER KORTIŠ MGR. ART. KAROLINA ŠTEFÁNKOVÁ	
VYPRACOVALI	MGR. ART. PETER KORTIŠ MGR. ART. KAROLINA ŠTEFÁNKOVÁ	
KLIENT/INVESTOR	KRAJSKÁ KNIŽNICA ĽUDOVÍTA ŠTÚRA ZVOLEN, ZA ÚČASTI BBSK	
OBJEKT	KRAJSKÁ KNIŽNICA ĽUDOVÍTA ŠTÚRA ZVOLEN ĽUDOVÍTA ŠTÚRA S. ZVOLEN 9608Z INTERIÉROVÉ RIŠENIE ODDELENIA KRÁSNYH LITERATÚRY PRE DOSPELÝH A ELEKTRONICKÝH ZDROJOV, ODDELENIE LITERATÚRY PRE DETI A MLAĐEŽ, VSTUPNÝ PRÍJÍMAČI PULT, ODDELENIE REGIO. BIBLIOGRAFIE	STUPEŇ DÁTUM FORMÁT MIERKA
NÁZOV VÝKRESU	ZOSTAVA 5	5.4.2022 A3 MIERKA
		Č.VÝKRESU 023/1

Regály 6A

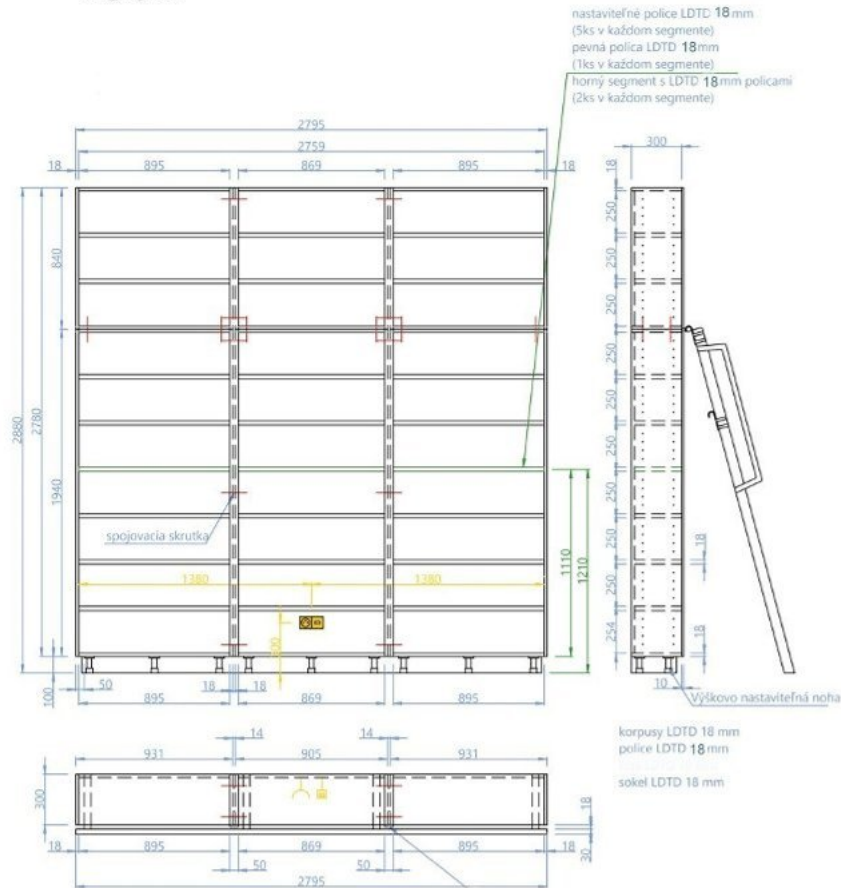

Regály 6B

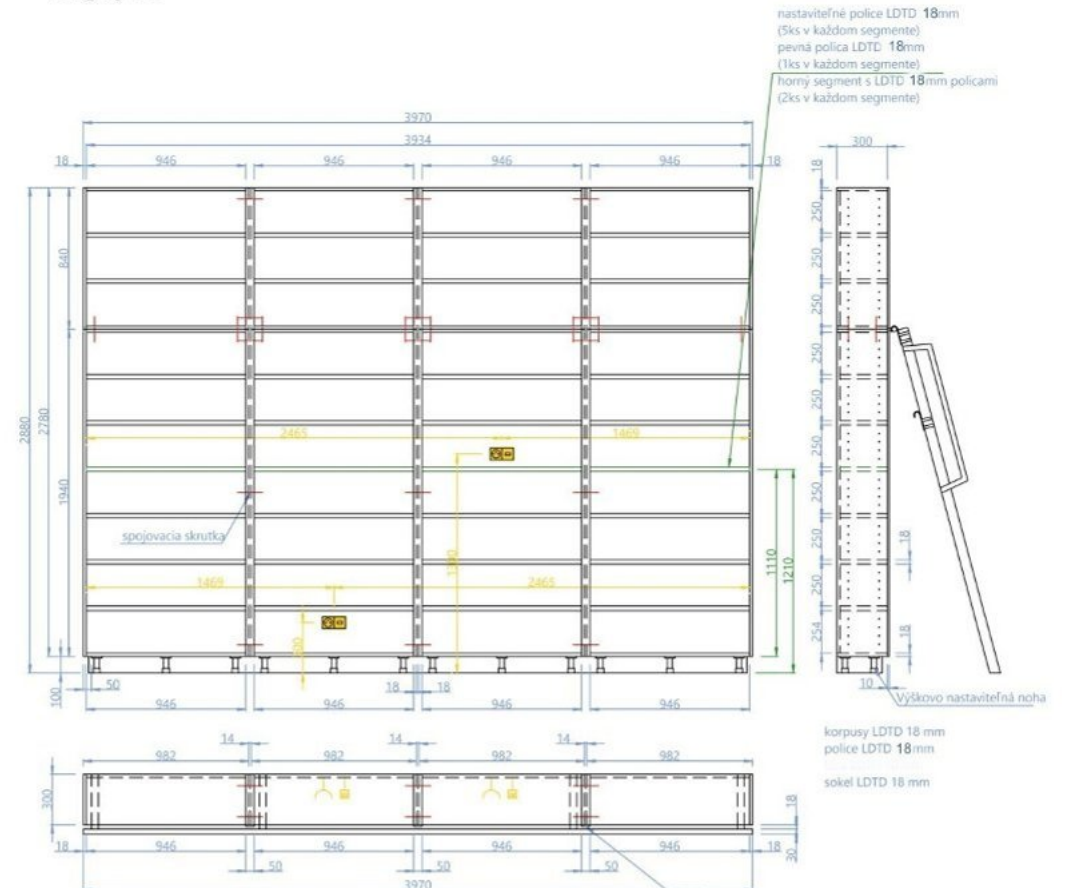

VÝKRES NENAHRADZA PROJEKTOVÚ DOKUMENTÁCIU ANI STAVEBNÝ VÝKRES PRED REALIZÁCIOU JE POTREBNÉ DOKONČIŤ ROZMERY A KONZULTOVAŤ S PRISLUŠAJÚCIM ODBORNÍKOM V REMESLE.		
ZHOTOVITEĽ DOKUMENTÁCIE	MGR. ART. PETER KORTIŠ	DODÁVATEĽ PROJEKTOVEJ DOKUMENTÁCIE:
AUTOR, VEDÚCI PROJEKTU	MGR. ART. PETER KORTIŠ	OF COURSE S.R.O.
ZODPOVEDNÍ ZA VYPRACOVANIE	MGR. ART. PETER KORTIŠ MGR. ART. KAROLINA ŠTEFÁNKOVÁ	NÁMESTIE SLOBODY
VYPRACOVALI	MGR. ART. PETER KORTIŠ MGR. ART. KAROLINA ŠTEFÁNKOVÁ	1696/15 996 01 ZVOLEN
KLIENT/INVESTOR	KRAJSKÁ KNÍŽNICA ĽUDOVITA ŠTURA ZVOLEN, ZA ÚČASTI BBSK	SLOVENSKÁ REPUBLIKA
OBJEKT	KRAJSKÁ KNÍŽNICA ĽUDOVITA ŠTURA ZVOLEN ĽUDOVITA ŠTURA S. ZVOLEN 9608Z INTERIÉROVÉ RIEŠENIE ODDELENIA KRÁŠNEJ LITERATÚRY PRE DOSPELÝCH A ELEKTRONICKÝCH ZDROJOV, ODDELENIE LITERATÚRY PRE DETI A MLÁDEŽ, VSTUPNÝ PRÍJMACÍ PULT, ODDELENIE REGIO. BIBLIOGRAFIE	IČO: 36628077
NÁZOV VÝKRESU	ZOSTAVA 6	IČO: 2021857024
		IČO DPH: SK2021857024
		STUPEŇ
		DAŤUM
		5.4.2022
		FORMÁT
		A3
		MIERKA
		Č.VÝKRESU
		024

Regály 6C

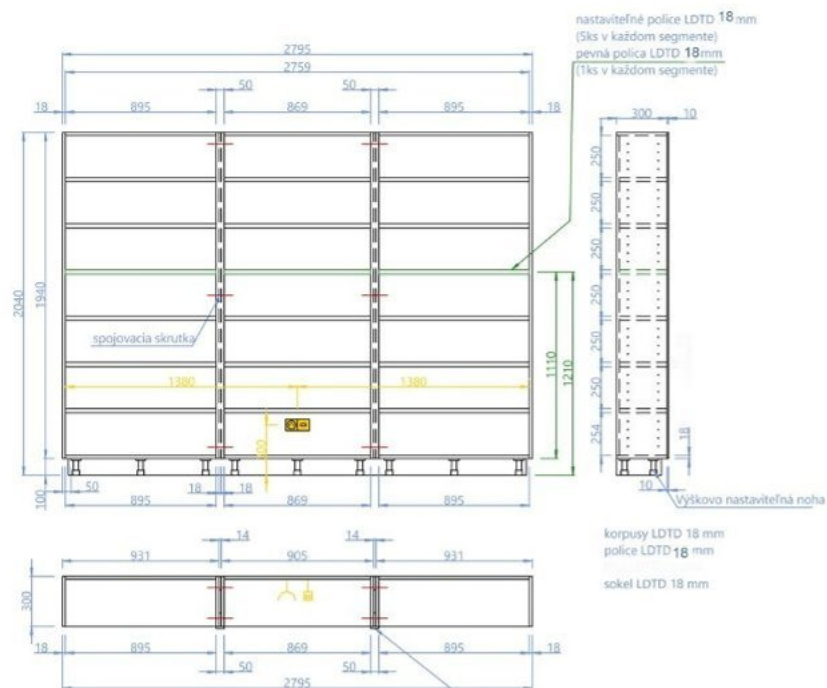

VÝKRES NENAHRAĐZA PROJEKTOVÚ DOKUMENTÁCIU ANI STAVEBNÝ VÝKRES
PRED REALIZÁCIOU JE POTREBNÉ DOKONČIŤ ROZMERY A KONZULTOVAŤ
S PRISLUCHAJÚCIM ODBORNÍKOM V REMESLE.

ZHOTOVITEĽ DOKUMENTÁCIE	MGR. ART. PETER KORTIŠ	DODÁVATEĽ PROJEKTOVEJ DOKUMENTÁCIE:
AUTOR, VEDÚCI PROJEKTU	MGR. ART. PETER KORTIŠ	OF COURSE S.R.O. NÁMESTIE SLOBODY 1898/15 040 01 ZVOLEN SLOVENSKÁ REPUBLIKA IČO: 36628077 DIČ: 2021857024 IČ DPH: SK2021857024
ZODPOVEDNÍ ZA VYPRACOVANIE	MGR. ART. PETER KORTIŠ MGR. ART. KAROLINA ŠTEFÁNIKOVÁ	
VYPRACOVALI	MGR. ART. PETER KORTIŠ MGR. ART. KAROLINA ŠTEFÁNIKOVÁ	
KLIENT/INVESTOR	KRAJSKÁ KNIŽNICA ĽUDOVÍTA ŠTURA ZVOLEN, ZA ÚČASTI BBSK	
OBJEKT	KRAJSKÁ KNIŽNICA ĽUDOVÍTA ŠTURA ZVOLEN ĽUDOVÍTA ŠTURA S. ZVOLEN 9608Z INTERIÉROVÉ RIŠENIE ODDELENIA KRÁŠNEJ LITERATÚRY PRE DOSPELÝCH A ELEKTRONICKÝCH ZDROJOV, ODDELENIE LITERATÚRY PRE DETI A MLADEŽ, VSTUPNÝ PRÍJMACÍ PULT, ODDELENIE REGIO. BIBLIOGRAFIE	STUPEŇ DÁTUM FORMÁT MIERKA
NÁZOV VÝKRESU	ZOSTAVA 6	5.4.2022 A3 025

Regály 7A

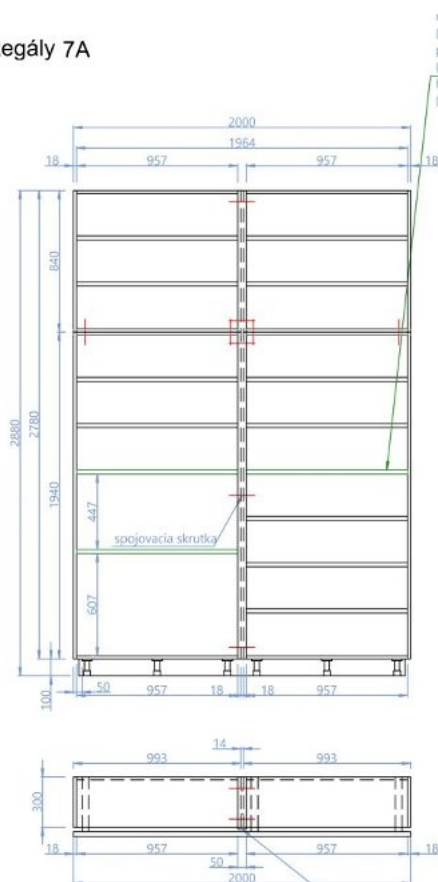

nastaviteľné police LDTD 18 mm
(5ks v každom segmente)
pevná police LDTD 18 mm
(1ks v každom segmente)
horný segment s LDTD 18 mm policami
(2ks v každom segmente)

nastaviteľné police LDTD 18 mm
(5ks v každom segmente)
pevná police LDTD 18 mm
(1ks v každom segmente)
horný segment s LDTD 18 mm policami
(2ks v každom segmente)

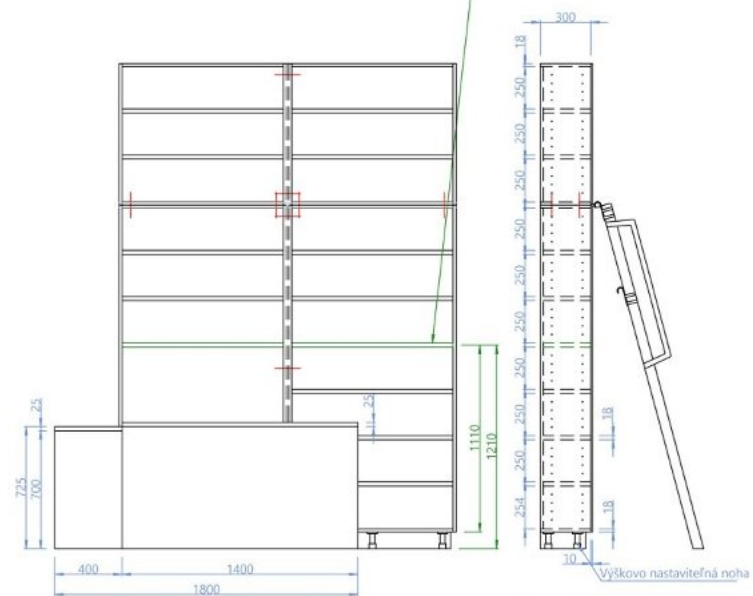

korpusy LDTD 18 mm
police LDTD 18 mm
sokel LDTD 18 mm

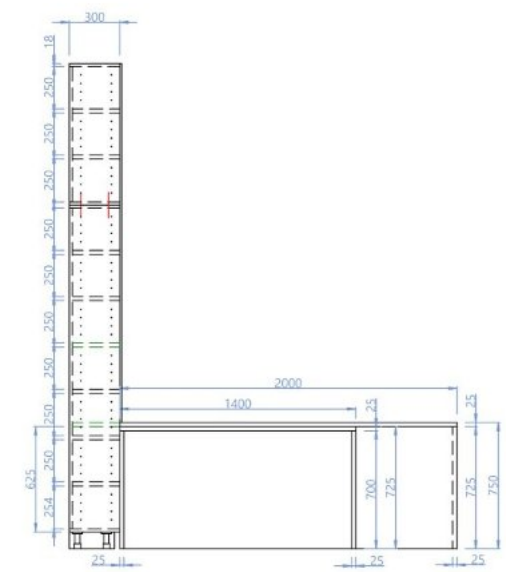

Stôl 7B

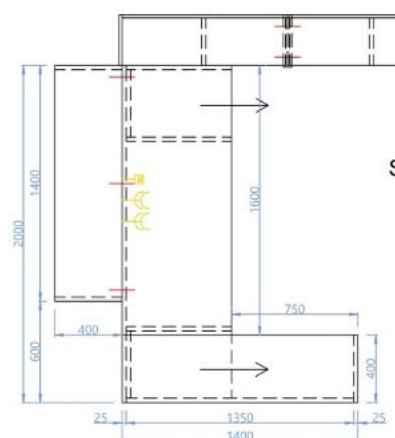

VÝKRES NENAHRÁDZA PROJEKTOVÚ DOKUMENTÁCIU ANI STAVEBNÝ VÝKRES PRED REALIZÁCIOU JE POTREBNÉ DOKONČIť ROZMERY A KONZULTOVAť S PRISLUCHAJÚCIM ODBORNÍKOM V REMESLE.		
ZHOTOVITEĽ DOKUMENTÁCIE	MGR. ART. PETER KORTIŠ	DODÁVATEĽ PROJEKTOVEJ DOKUMENTÁCIE:
AUTOR, VEDÚCI PROJEKTU	MGR. ART. PETER KORTIŠ	OF COURSE S.R.O.
ZODPOVEDNÍ ZA VYPRACOVANIE	MGR. ART. PETER KORTIŠ MGR. ART. KAROLINA ŠTEFÁNIKOVÁ	NÁMESTIE SLOBODY
VYPRACOVAĽI	MGR. ART. PETER KORTIŠ MGR. ART. KAROLINA ŠTEFÁNIKOVÁ	1896/15 960 01 ZVOLEN
KLIENT/INVESTOR	KRAJSKÁ KNIŽNICA ĽUDOVITA ŠTURA ZVOLEN, ZA ÚČASTI BBSK	SLOVENSKÁ REPUBLIKA
OBJEKT	KRAJSKÁ KNIŽNICA ĽUDOVITA ŠTURA ZVOLEN ĽUDOVITA ŠTURA 3, ZVOLEN 96082 INTERIÉROVÉ RIEŠENIE ODDELENIA KRÁSNY LITERATÚRY PRE DOSPELÝCH A ELEKTRONICKÝCH ZDROJOV, ODDELENIE LITERATÚRY PRE DETI A MLÁDEŽ, VSTUPNÝ PRÍJÍMACÍ PULT, ODDELENIE REGIO. BIBLIOGRAFIE	IČO: 36628077 DIČ: 2921857024 IČ DPH: SK2021857024
NÁZOV VÝKRESU	ZOSTAVA 7	STUPEŇ
		DÁTUM
		FORMÁT
		MIERKA
		Č. VÝKRESU
		026

Regály 8A

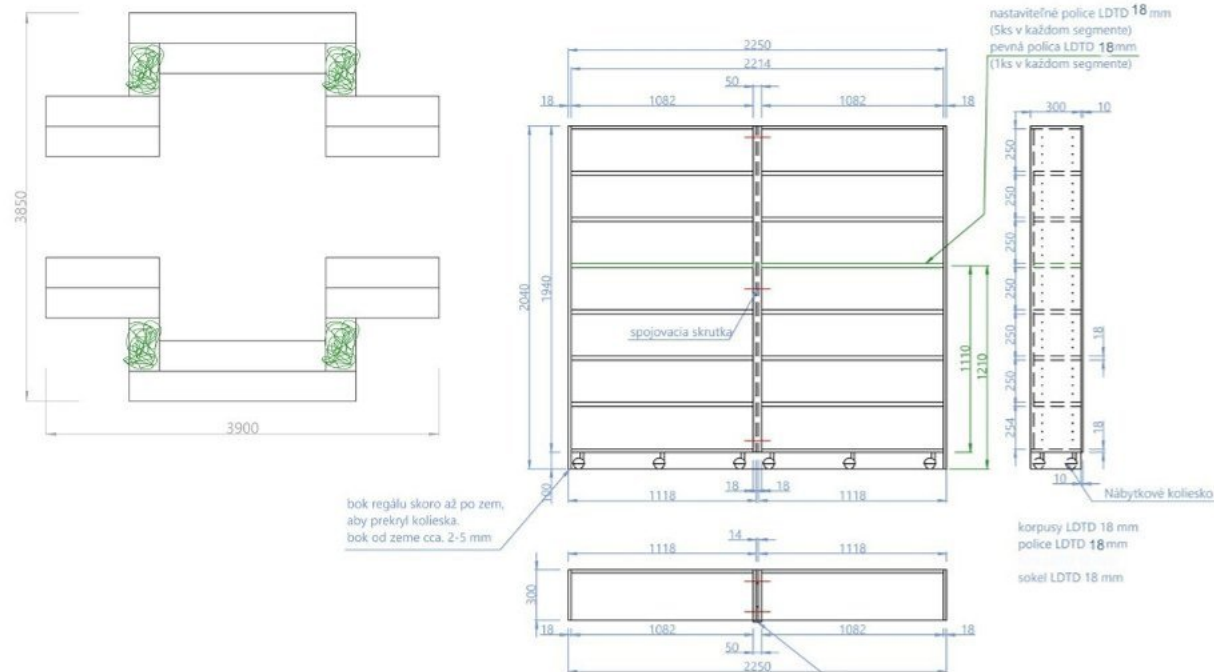

Regály 8B

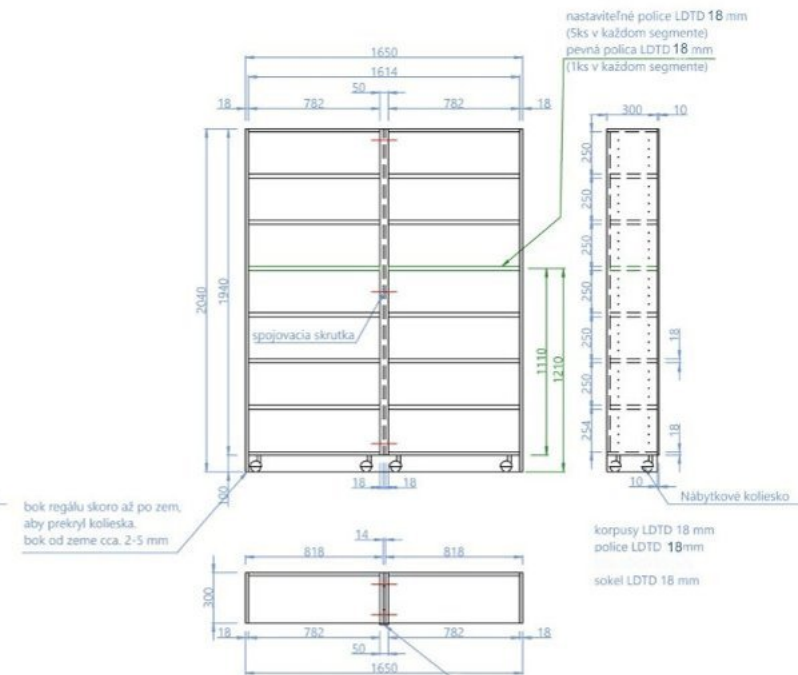

Regály 8C

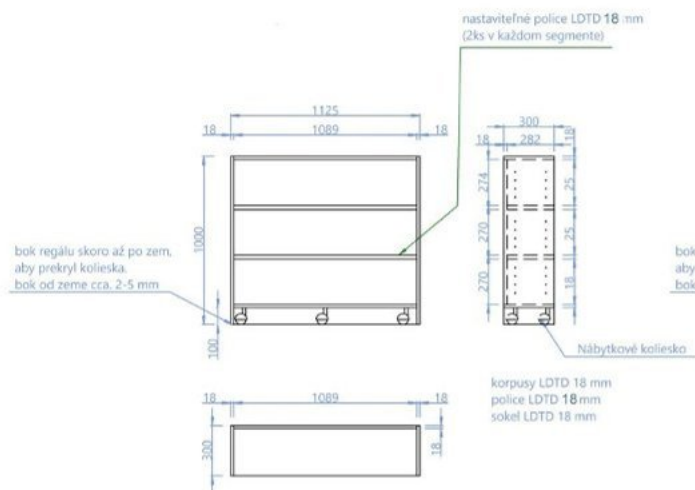

Regály 8D

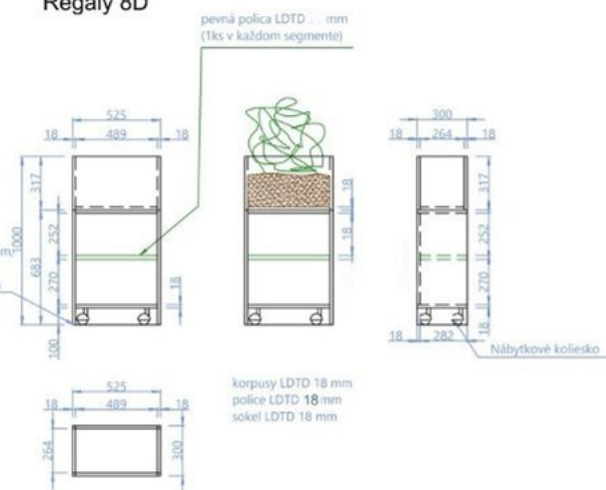

VÝKRES NENAHRADZA PROJEKTOVÚ DOKUMENTÁCIU ANI STAVEBNÝ VÝKRES PRED REALIZÁCIOU JE POTREBNÉ DIMEROVAŤ ROZMERY A KONZULTOVAŤ S PRÍSLUŠIAUCIM ODBORNÍKOM V REMESLE.		
ZHOTOVITEĽ DOKUMENTÁCIE	MGR. ART. PETER KORTIŠ	DODÁVATEĽ PROJEKTOVÝ DOKUMENTÁCIE:
AUTOR, VEDÚCI PROJEKTU	MGR. ART. PETER KORTIŠ	OF COURSE S.R.O. NÁMESTIE SLOBODY 1696/15 960 01 ZVOLEN SLOVENSKÁ REPUBLIKA IČO: 36628277 DIČ: 2021857024 IČ DPH: SK2021857024
ZODPOVEDNÍ ZA VYPRACOVANIE	MGR. ART. PETER KORTIŠ MGR. ART. KAROLINA ŠTEFÁNKOVÁ	
VYPRACOVALI	MGR. ART. PETER KORTIŠ MGR. ART. KAROLINA ŠTEFÁNKOVÁ	
KLIENT/INVESTOR	KRAJSKÁ KNIŽNICA ĽUDOVITA ŠTURA ZVOLEN, ZA ÚČASTI BBSK	
OBJEKT	KRAJSKÁ KNIŽNICA ĽUDOVITA ŠTURA ZVOLEN ĽUDOVITA ŠTURA 5, ZVOLEN 96082 INTERIÉROVÉ RIŠENIE ODDIEĽENIA KRÁSNEJ LITERATÚRY PRE DospelÝCH A ELEKTRONICKÝCH ZDROJOV, ODDIEĽENIE LITERATÚRY PRE DETI A MLÁDEŽ, VSTUPNÝ PRÍJMACÍ PULT, ODDIEĽENIE REGIO. BIBLIOGRAFIE	STUPEŇ DÁTUM FORMÁT MIERKA
NÁZOV VÝKRESU	ZOSTAVA 8	5.4.2022 A3 027

Regály 9A

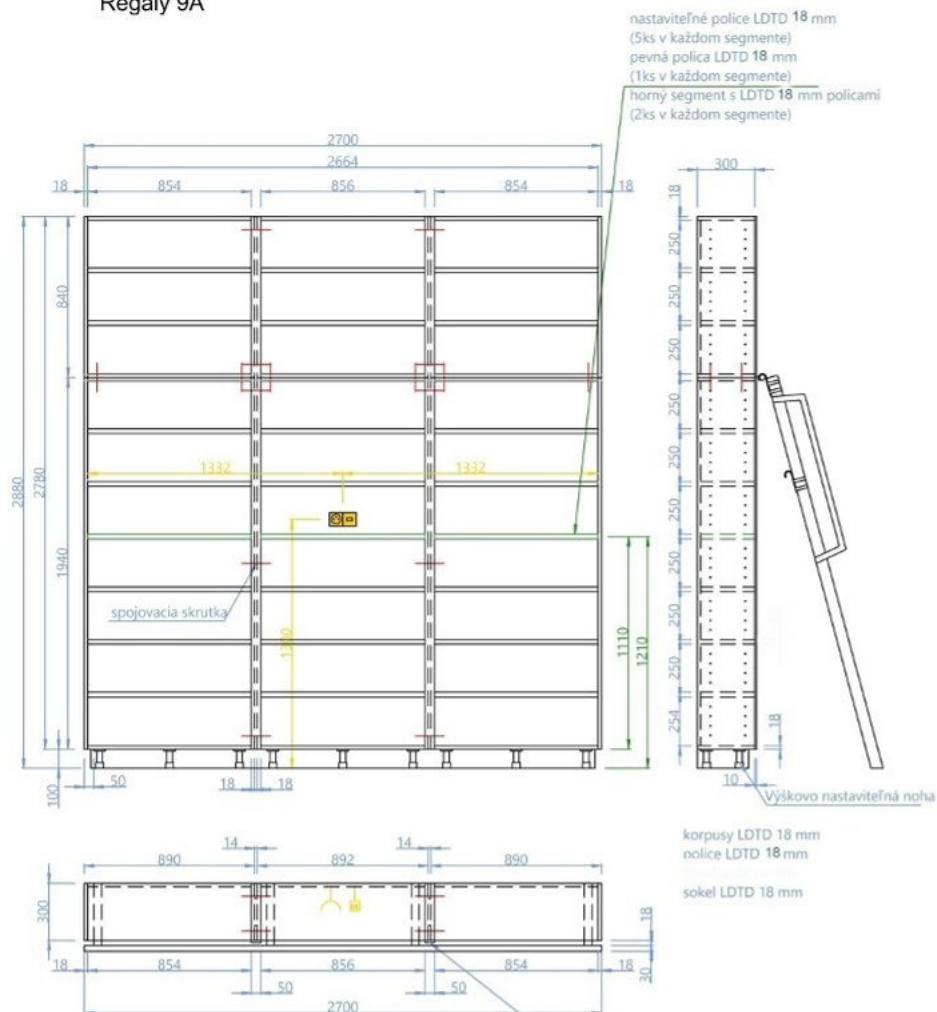

VÝKRES NENAHRADZA PROJEKTOVÚ DOKUMENTÁCIU ANI STAVEBNÝ VÝKRES
PRED REALIZÁCIOU JE POTREBNÉ DOMEŔAŤ ROZMERY A KONZULTOVAŤ
S PRÍSLUŠAJÚCIM ODBORNÍKOM V REMESLE.

ZHOTOVITEĽ DOKUMENTÁCIE	MGR. ART. PETER KORTIŠ	DODÁVATEĽ PROJEKTOVÉJ DOKUMENTÁCIE:
AUTOR, VEDÚCI PROJEKTU	MGR. ART. PETER KORTIŠ	OF COURSE S.R.O. NÁMESTIE SLOBODY 1896/15 960 01 ZVOLEN SLOVENSKÁ REPUBLIKA IČO: 36628077 DIČ: 2021857024 IČ DPH: SK2021857024
ZODPOVEDNÍ ZA VYPRACOVANIE	MGR. ART. PETER KORTIŠ MGR. ART. KAROLINA ŠTEFÁNKOVÁ	
VYPRACOVALI	MGR. ART. PETER KORTIŠ MGR. ART. KAROLINA ŠTEFÁNKOVÁ	
KLIENT/INVESTOR	KRAJSKÁ KNIŽNICA ĽUDOVĽA ŠTURA ZVOLEN, ZA ÚČASTI BBSK	
OBJEKT	KRAJSKÁ KNIŽNICA ĽUDOVĽA ŠTURA ZVOLEN ĽUDOVĽA ŠTURA S. ZVOLEN 9608Z INTERIÉROVÉ RIEŠENIE ODDELENIA KRÁŠNEJ LITERATÚRY PRE DOSPELÝCH A ELEKTRONICKÝCH ZDROJOV, ODDELENIE LITERATÚRY PRE DETI A MLADEŽ, VSTUPNÝ PRÍJMACÍ PULT, ODDELENIE REGIO. BIBLIOGRAFIE	STUPEŇ DÁTUM FORMÁT MIERKA
NÁZOV VÝKRESU	ZOSTAVA 9	5.4.2022 A3 028

Regály 9B

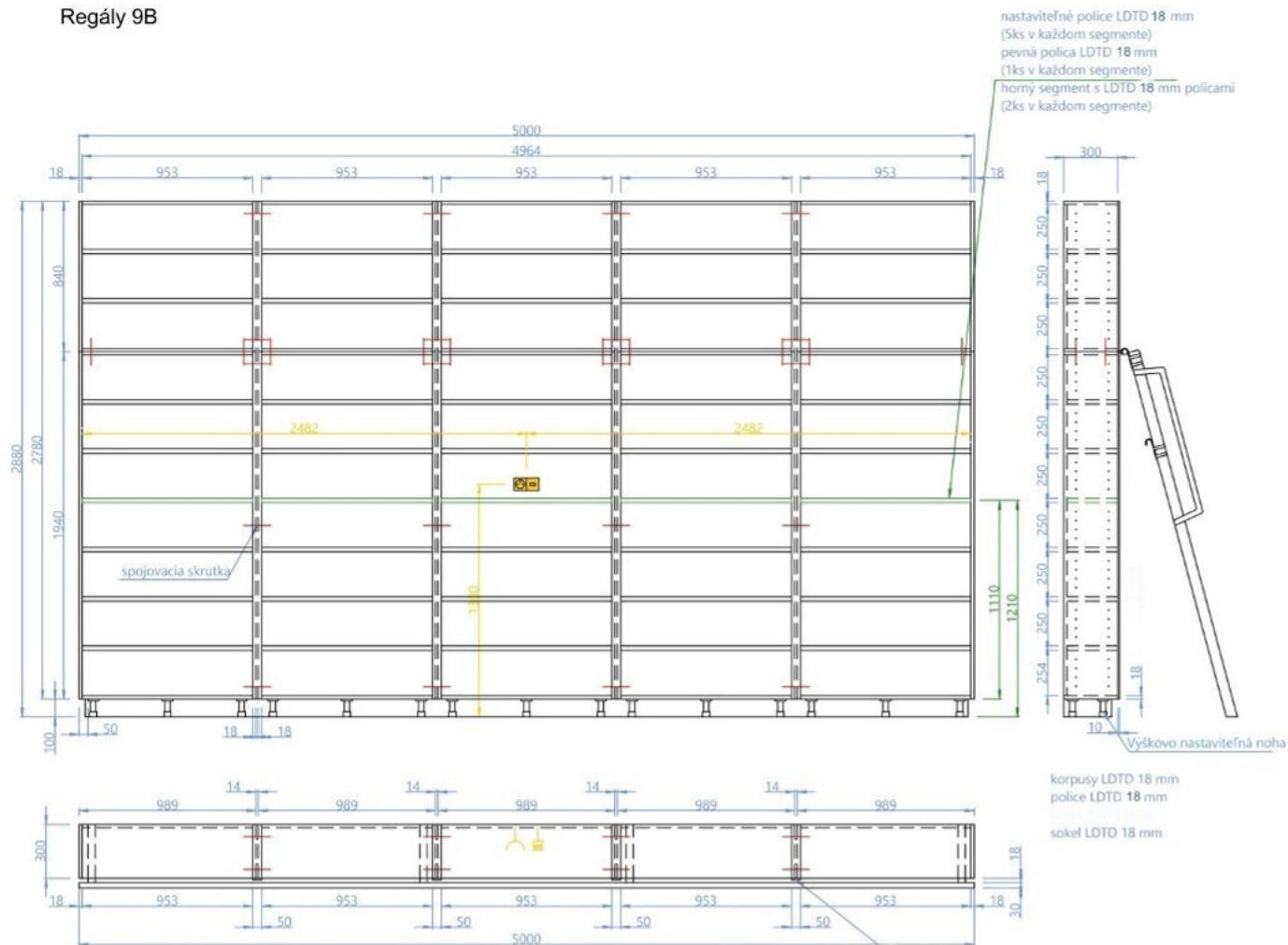

VÝKRES NENAHRADZA PROJEKTOVÚ DOKUMENTÁCIU ANI STAVEBNÝ VÝKRES PRED REALIZÁCIOU JE POTREBNÉ DOKONČIŤ ROZMERY A KONZULTOVAŤ S PRISLUCHAJÚCIM ODBORNÍKOM V REMESLE.		
ZHOTOVITEĽ DOKUMENTÁCIE	MGR. ART. PETER KORTIŠ	DODÁVATEĽ PROJEKTOVEJ DOKUMENTÁCIE:
AUTOR, VEDÚCI PROJEKTU	MGR. ART. PETER KORTIŠ	OF COURSE S.R.O. NÁMESTIE SLOBODY 1896/15 900 01 ZVOLEN SLOVENSKÁ REPUBLIKA IČO: 36628077 DIČ: 2021857024 IČ DPH: SK2021857024
ZODPOVEDNÍ ZA VYPRACOVANIE	MGR. ART. PETER KORTIŠ MGR. ART. KAROLINA ŠTEFÁNKOVÁ	
VYPRACOVALI	MGR. ART. PETER KORTIŠ MGR. ART. KAROLINA ŠTEFÁNKOVÁ	
KLIENT/INVESTOR	KRAJSKÁ KNIŽNICA ĽUDOVITA ŠTURA ZVOLEN, ZA ÚČASTI BBSK	
OBJEKT	KRAJSKÁ KNIŽNICA ĽUDOVITA ŠTURA ZVOLEN ĽUDOVITA ŠTURA S. ZVOLEN 9608Z INTERIÉROVÉ RIEŠENIE ODDELENIA KRÁŠNEJ LITERATÚRY PRE DOSPELÝCH A ELEKTRONICKÝCH ZDROJOV, ODDELENIE LITERATÚRY PRE DETI A MLÁDEŽ, VSTUPNÝ PRÍJÍMAČI PULT, ODDELENIE REGIO. BIBLIOGRAFIE	STUPEŇ DÁTUM FORMÁT MIERKA
NÁZOV VÝKRESU	ZOSTAVA 9	5.4.2022 A3 029

Regály 10A

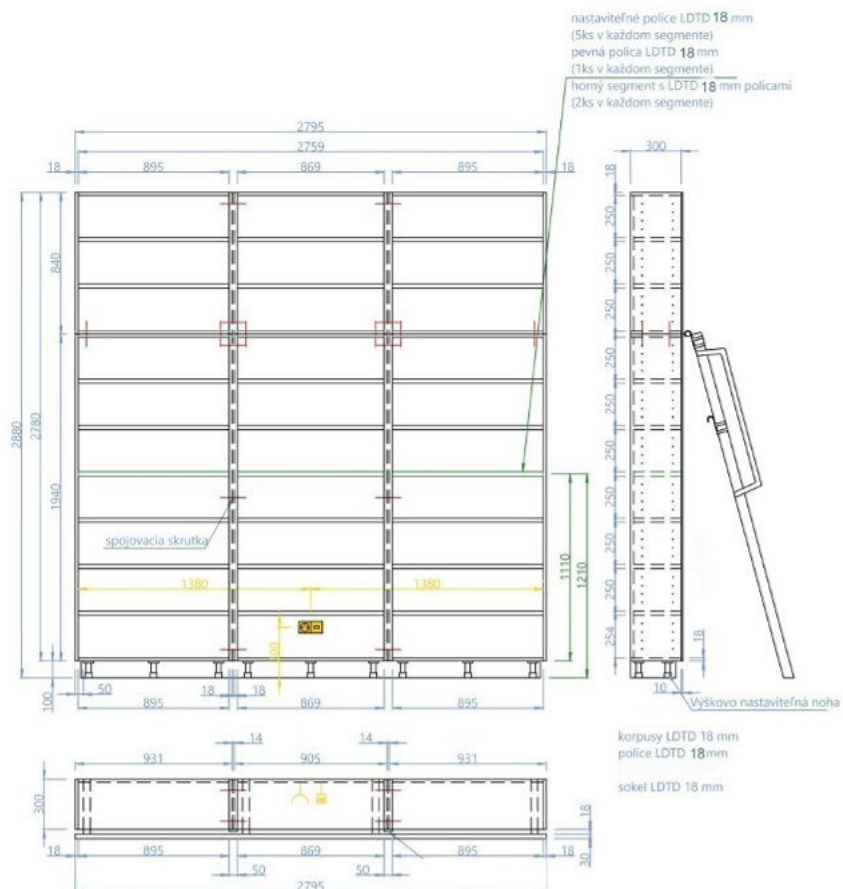

Regály 10B

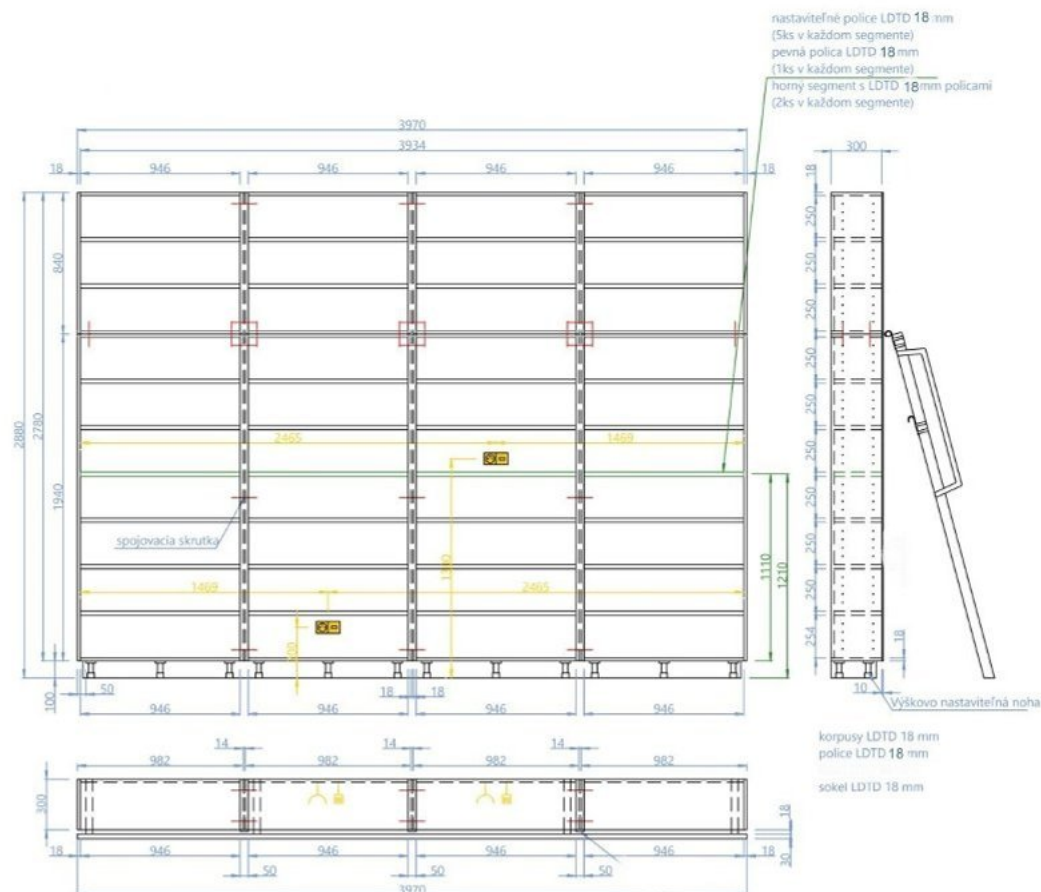

VÝKRES NENAHRAĐZA PROJEKTOVÚ DOKUMENTÁCIU ANI STAVEBNÝ VÝKRES
 PRED REALIZÁCIOU JE POTREBNÉ DIMERAT ROZMERY A KONZULTOVAŤ
 S PRISLUCHAJÚCIM ODBORNÍKOM V REMESLE.

ZHOTOVITEĽ DOKUMENTÁCIE	MGR. ART. PETER KORTIŠ	DODÁVATEĽ PROJEKTOVÚ DOKUMENTÁCIE:
AUTOR, VEDÚCI PROJEKTU	MGR. ART. PETER KORTIŠ	OF COURSE S.R.O. NÁMESTIE SLOBODY 1896/15 968 01 ZVOLEN SLOVENSKÁ REPUBLIKA IČO: 36628077 DIČ: 2021857024 IČ DPH: SK2021857024
ZODPOVEDNÍ ZA VYPRACOVANIE	MGR. ART. PETER KORTIŠ MGR. ART. KAROLINA ŠTEFÁNKOVÁ	
VYPRACOVALI	MGR. ART. PETER KORTIŠ MGR. ART. KAROLINA ŠTEFÁNKOVÁ	
KLIENT/INVESTOR	KRAJSKÁ KNÍŽNICA ĽUDOVITA ŠTURA ZVOLEN, ZA ÚČASTI BBSK	
OBJEKT	KRAJSKÁ KNÍŽNICA ĽUDOVITA ŠTURA ZVOLEN ĽUDOVITA ŠTURA S. ZVOLEN 9608Z INTERIÉROVÉ RIŠENIE ODDelenIA KRÁSNEJ LITERATÚRY PRE DOSPEĽÝCH A ELEKTRONICKÝCH ZDROJOV, ODDelenIE LITERATÚRY PRE DETI A MLÁDEŽ, VSTUPNÝ PRIJÍMAČI PULT, ODDelenIE REGIO. BIBLIOGRAFIE	STUPEŇ DÁTUM FORMÁT MIERKA
NÁZOV VÝKRESU	ZOSTAVA 10	5.4.2022 A3 031

Regály 10C

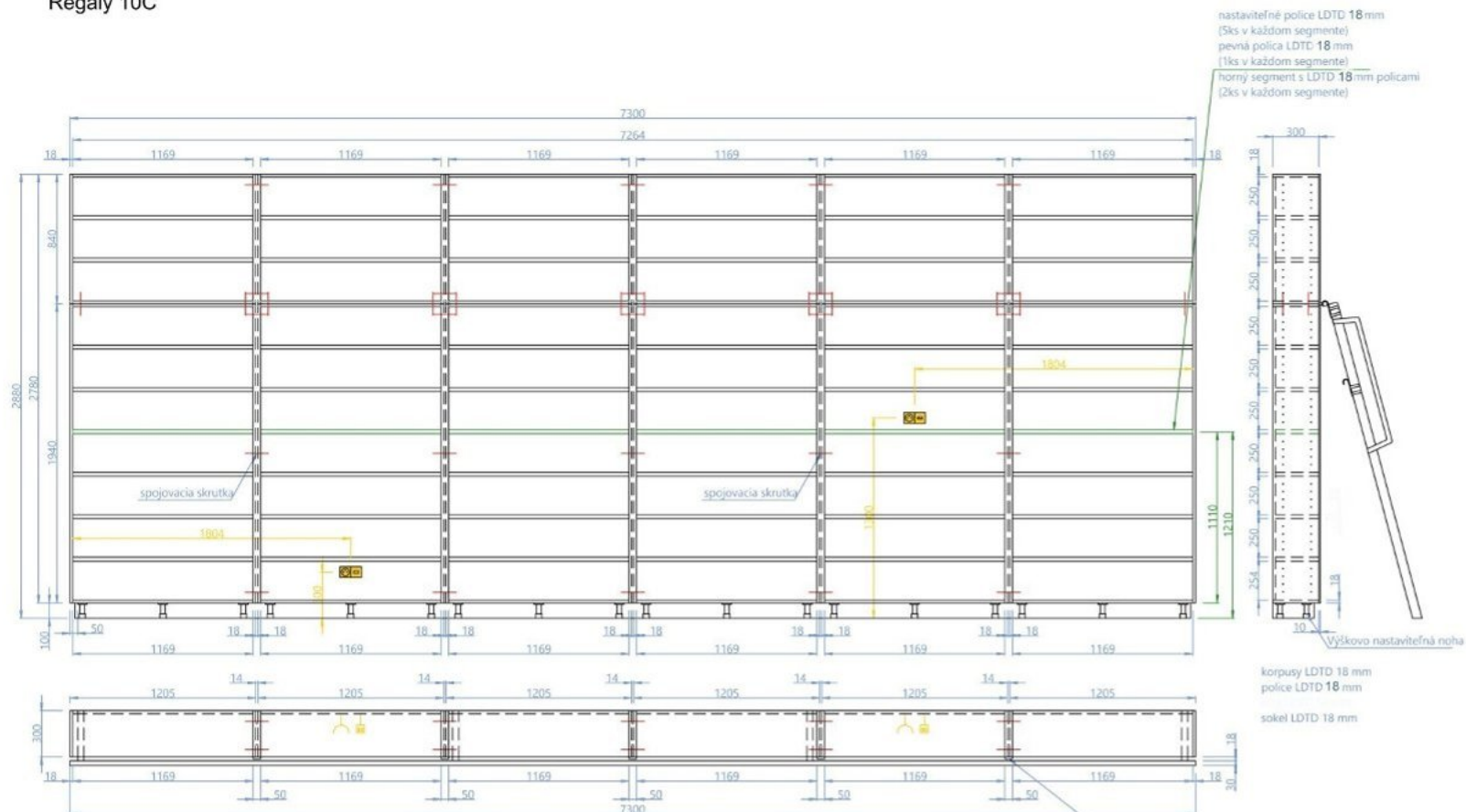

VÝKRES NENAHRADZA PROJEKTOVÚ DOKUMENTÁCIU ANI STAVEBNÝ VÝKRES
 PRED REALIZÁCIOU JE POTREBNÉ DOKONČIŤ ROZMERY A KONZULTOVAŤ
 S PRÍSLUŠAJÚCIM ODBORNÍKOM V REMESE.

ZHOTOVITEĽ DOKUMENTÁCIE	MGR. ART. PETER KORTIŠ	DODÁVATEĽ PROJEKTOVEJ DOKUMENTÁCIE:
AUTOR, VEDÚCI PROJEKTU	MGR. ART. PETER KORTIŠ	OF COURSE S.R.O.
ZODPOVEDNÍ ZA VYPRACOVANIE	MGR. ART. PETER KORTIŠ MGR. ART. KAROLINA ŠTEFÁNKOVÁ	NÁMESTIE SLOBODY 189K/15 966 01 ZVOLEN SLOVENSKÁ REPUBLIKA IČO: 36628077
VYPRACOVALI	MGR. ART. PETER KORTIŠ MGR. ART. KAROLINA ŠTEFÁNKOVÁ	DČ: 2021807024 IČ DPH: SK2021807024
KLIENT/INVESTOR	KRAJSKÁ KNIŽNICA ĽUDOVITA ŠTURA ZVOLEN, ZA ÚČASTI BBSK	
OBJEKT	KRAJSKÁ KNIŽNICA ĽUDOVITA ŠTURA ZVOLEN ĽUDOVITA ŠTURA S. ZVOLEN 9608Z INTERIÉROVÉ RIEŠENIE ODDelenIA KRÁSNJEJ LITERATÚRY PRE DOSPEĽÝCH A ELEKTRONICKÝCH ZDROJOV, ODDelenIE LITERATÚRY PRE DETI A MLÁDEŽ, VSTUPNÝ PRÍJMACÍ PULT, ODDelenIE REGIO. BIBLIOGRAFIE	STUPEŇ DÁTUM FORMÁT MIERKA
NÁZOV VÝKRESU	ZOSTAVA 10	5.4.2022 A3 032

Regály 10D

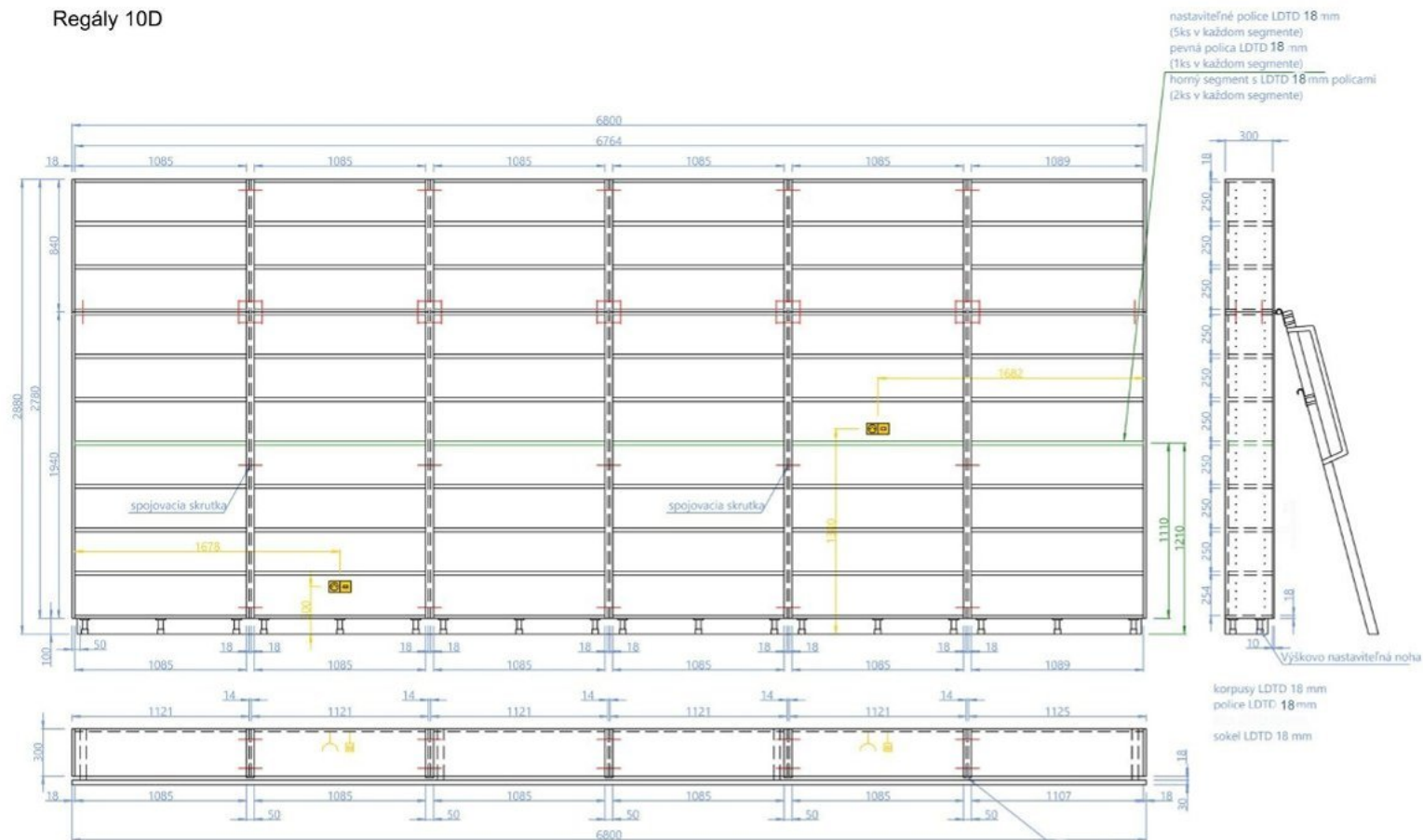

VÝKRES NENAHRADZA PROJEKTOVÚ DOKUMENTÁCIU ANI STAVEBNÝ VÝKRES
PRED REALIZÁCIOU JE POTREBNÉ DOKONČIŤ DIMENZIE A KONZULTOVAŤ
S PRISLUCHAJÚCIM ODBORNÍKOM V REMESLE.

ZHOTOVITEĽ DOKUMENTÁCIE	MGR. ART. PETER KORTIŠ	DODÁVATEĽ PROJEKTOVEJ DOKUMENTÁCIE:
AUTOR, VEDÚCI PROJEKTU	MGR. ART. PETER KORTIŠ	OF COURSE S.R.O.
ZODPOVEDNÍ ZA VYPRACOVANIE	MGR. ART. PETER KORTIŠ MGR. ART. KAROLINA ŠTEFÁNIKOVÁ	NÁMESTIE SLOBODY 1894/15 965 01 ZVOLEN SLOVENSKÁ REPUBLIKA IČO: 36428077
VYPRACOVALI	MGR. ART. PETER KORTIŠ MGR. ART. KAROLINA ŠTEFÁNIKOVÁ	DIC: 202185/7024 IČ DPH: SK2021857024
KLIENT/INVESTOR	KRAJSKÁ KNIŽNICA ĽUDOVITA ŠTURA ZVOLEN, ZA ÚČASTI BBSK	
OBJEKT	KRAJSKÁ KNIŽNICA ĽUDOVITA ŠTURA ZVOLEN ĽUDOVITA ŠTURA S. ZVOLEN 9608Z INTERIÉROVÉ RIŠENIE ODDELENIA KRÁSNY LITERATÚRY PRE DOSPEĽÝCH A ELEKTRONICKÝCH ZDROJOV, ODDELENIE LITERATÚRY PRE DETI A MLÁDEŽ, VSTUPNÝ PRÍJMACÍ PULT, ODDELENIE REGIO. BIBLIOGRAFIE	STUPEŇ DÁTUM FORMÁT MIERKA
NÁZOV VÝKRESU	ZOSTAVA 10	5.4.2022 A3
		Č.VÝKRESU 033

ZOSTAVA 11 - VOLNE STOJACI REGÁL (STROM)

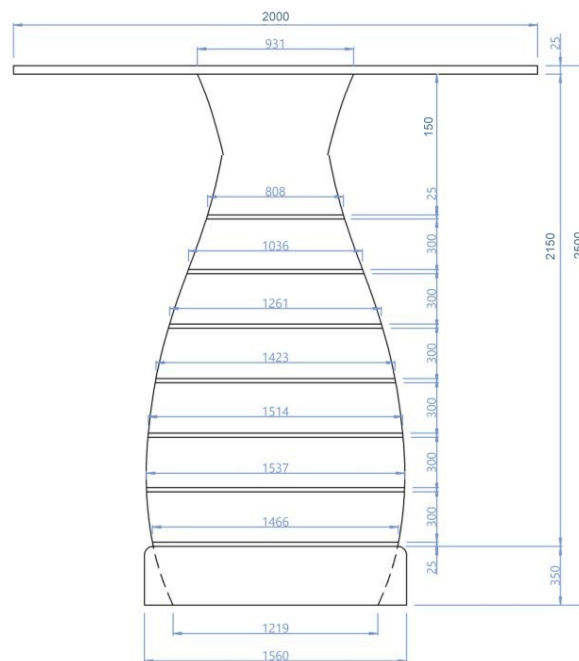
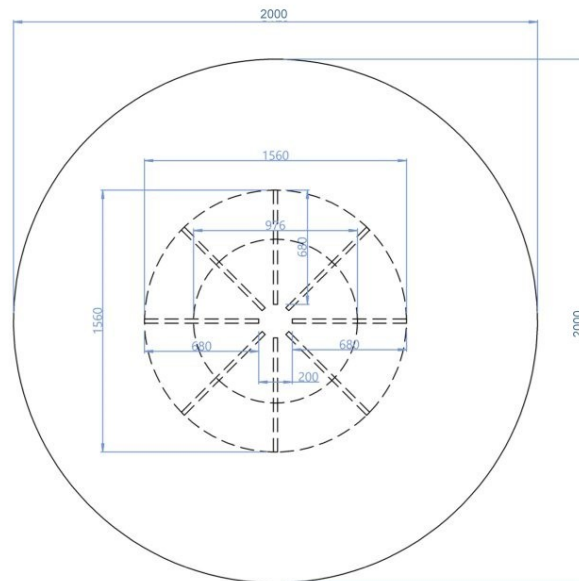

ODDELENIE LITERATÚRY PRE DETI A MLÁDEŽ
ODDELENIE REGIO. BIBLIOGRAFIE

VÝKRES NENAHRÁDZA PROJEKTOVÚ DOKUMENTÁCIU ANI STAVEBNÝ VÝKRES PRED REALIZÁCIOU JE POTREBNÉ DOMEŤ ROZMERY A KONZULTOVAŤ S PRISLUCHAJÚCIM ODBORNÍKOM V REMESLE.		
ZHOTOVITEL DOKUMENTÁCIE	MGR. ART. PETER KORTIŠ	DODÁVATEL PROJEKTOVEJ DOKUMENTÁCIE:
AUTOR, VEDÚCI PROJEKTU	MGR. ART. PETER KORTIŠ	OF COURSE S.R.O. NÁMESTIE SLOBODY 1898/15 900 01 ZVOLEN SLOVENSKÁ REPUBLIKA IČO: 36628077 DIČ: 2021857024 IČ DPH: SK021857024
ZODPOVEDNÍ ZA VYPRACOVANIE	MGR. ART. PETER KORTIŠ MGR. ART. KAROLINA ŠTEFÁNIKOVÁ	
VYPRACOVALI	MGR. ART. PETER KORTIŠ MGR. ART. KAROLINA ŠTEFÁNIKOVÁ	
KLIENT/INVESTOR	KRAJSKÁ KNIŽNICA ĽUDOVÍTA ŠTURA ZVOLEN. ZA ÚČASTI BBSK	
OBJEKT	KRAJSKÁ KNIŽNICA ĽUDOVÍTA ŠTURA ZVOLEN ĽUDOVÍTA ŠTURA 5, ZVOLEN 96082 INTERIÉROVE RIEŠENIE ODDELENIA KRÁŠNEJ LITERATÚRY PRE DOSPELYCH A ELEKTRONICKÝCH ZDROJOV, ODDELENIE LITERATÚRY PRE DETI A MLÁDEŽ, VSTUPNÝ PRÍJÍMACÍ PULT, ODDELENIE REGIO. BIBLIOGRAFIE	STUPEŇ DÁTUM FORMÁT MIERKA
NÁZOV VÝKRESU	ZOSTAVA 11	5.4.2022 A3 Č.VÝKRESU 034

Zostava 13A

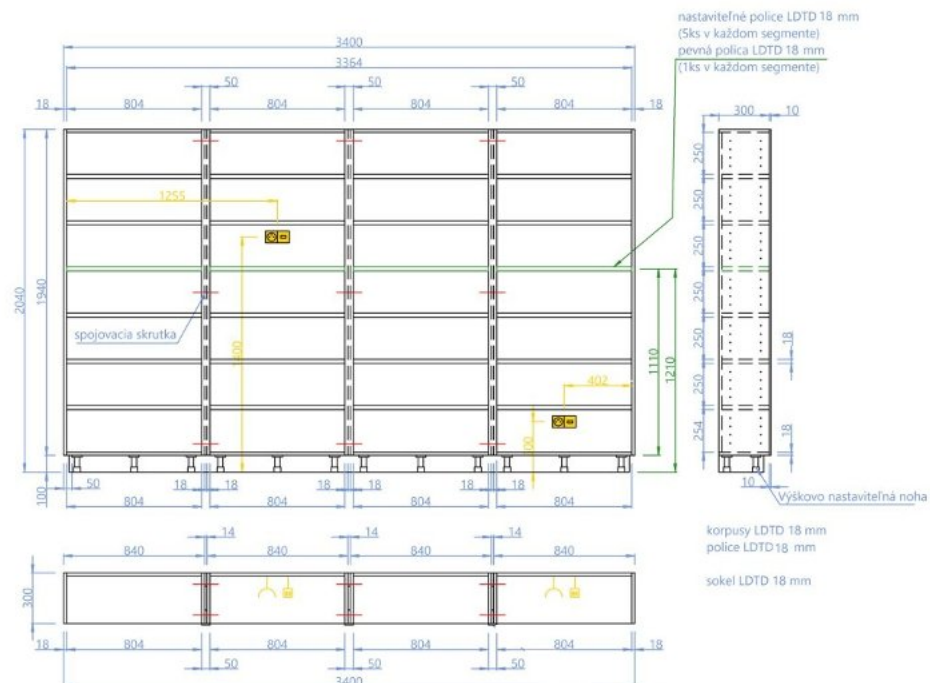

Zostava 13B

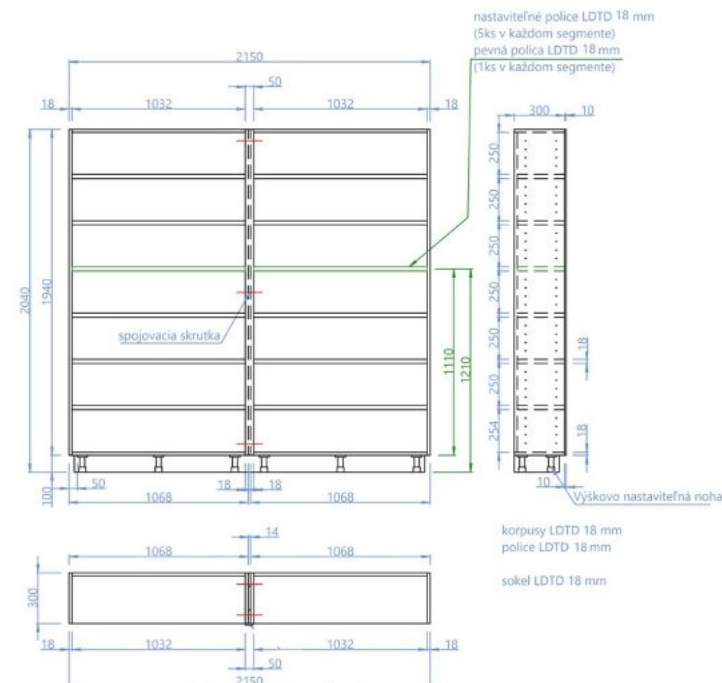

VÝKRES NENAHŔADZA PROJEKTOVÚ DOKUMENTÁCIU ANI STAVEBNÝ VÝKRES
 PRED REALIZÁCIOU JE POTREBNÉ DOKONČIŤ ROZMERY A KONZULTOVAŤ
 S PRISLÚCHAJÚCIM ODBORNÍKOM V REMESLE.

ZHOTOVITEĽ DOKUMENTÁCIE	MGR. ART. PETER KORTIŠ	DODÁVATEĽ PROJEKTOVEJ DOKUMENTÁCIE:
AUTOR, VEDÚCI PROJEKTU	MGR. ART. PETER KORTIŠ	OF COURSE S.R.O. NÁMESTIE SLOBODY 189B/15 900 01 ZVOLEN SLOVENSKÁ REPUBLIKA IČO: 36628077 DIČ: 2021857024 IČ DPH: SK2021857024
ZODPOVEDNÍ ZA VYPRACOVANIE	MGR. ART. PETER KORTIŠ MGR. ART. KAROLINA ŠTEFÁNIKOVÁ	
VYPRACOVALI	MGR. ART. PETER KORTIŠ MGR. ART. KAROLINA ŠTEFÁNIKOVÁ	
KLIENT/INVESTOR	KRAJSKÁ KNIŽNICA ĽUDOVITA ŠTURA ZVOLEN, ZA ÚČASTI BBSK	
OBJEKT	KRAJSKÁ KNIŽNICA ĽUDOVITA ŠTURA ZVOLEN ĽUDOVITA ŠTURA S. ZVOLEN 96082 INTERIÉROVÉ RIEŠENIE ODDelenIA KRÁŠNEJ LITERATÚRY PRE DOSPEĽÝCH A ELEKTRONICKÝCH ZDROJOV, ODDelenIE LITERATÚRY PRE DETI A MLÁDEŽ, VSTUPNÝ PRIJÍMACÍ PULT, ODDelenIE REGIO. BIBLIOGRAFIE	STUPEŇ DÁTUM FORMÁT MIERKA
NÁZOV VÝKRESU	ZOSTAVA 13	5.4.2022 A3 Č. VÝKRESU 039

14 - ODKLADACIE SKRINKY

Skrinky 14B

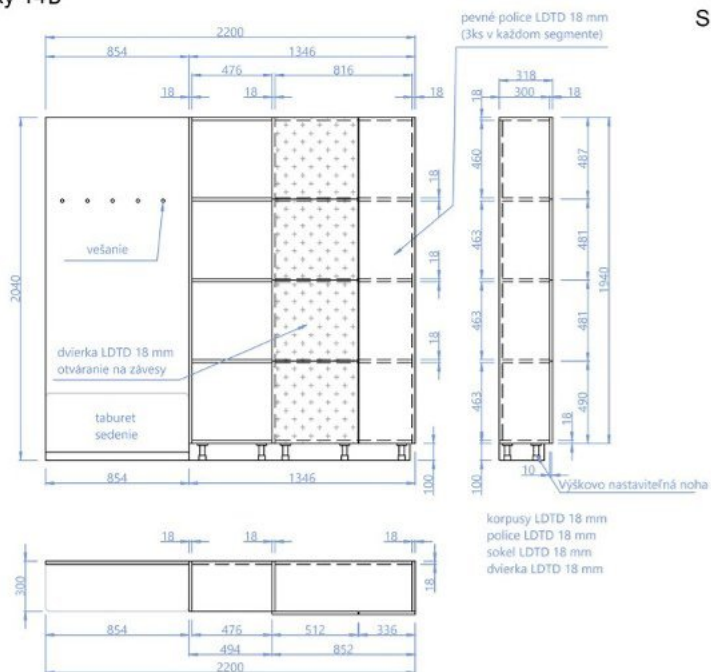

Skrinky14C

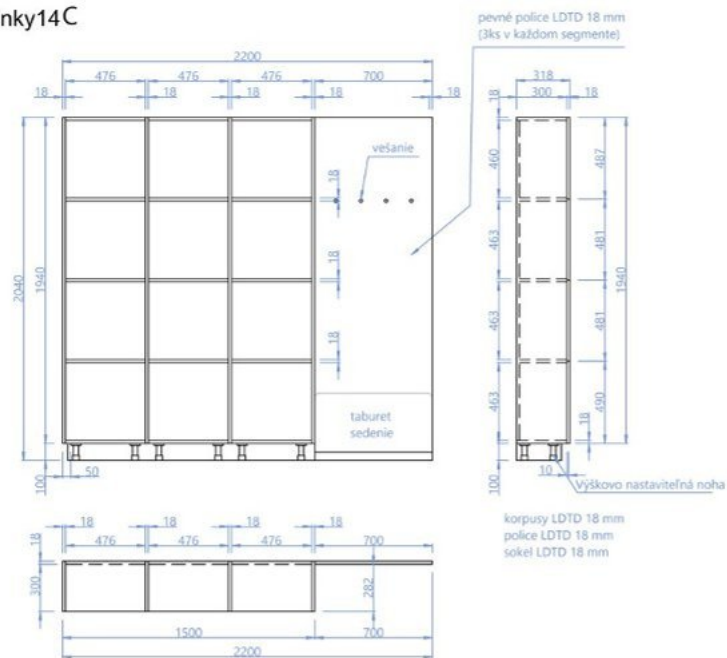

Skrinky 14A

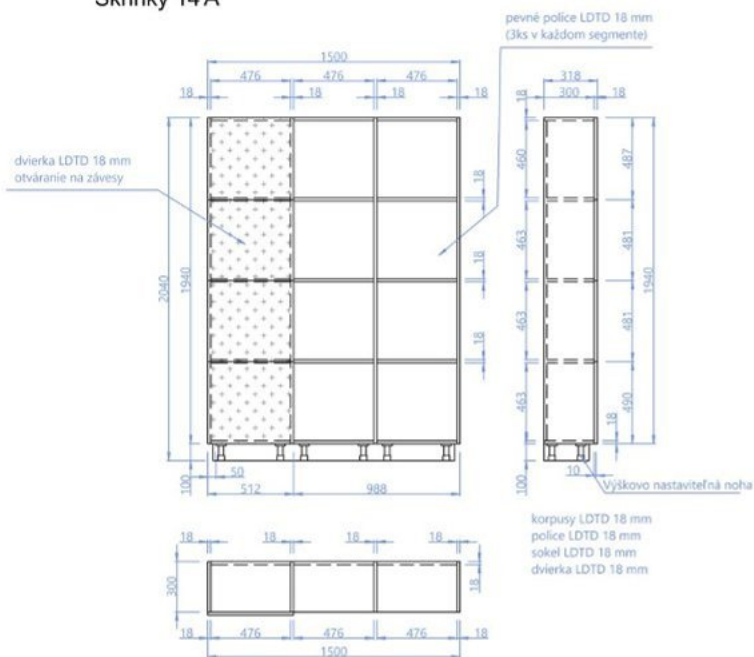

ODDELENIE LITERATÚRY PRE DETI A MLÁDEŽ
ODDELENIE REGIO. BIBLIOGRAFIE

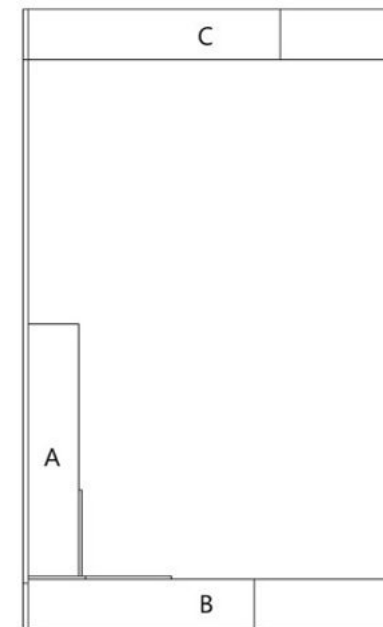

VÝKRES NENAHRADZA PROJEKTOVÚ DOKUMENTÁCIU ANI STAVEBNÝ VÝKRES PRED REALIZÁCIOU JE POTREBNÉ DOKONČIŤ ROZMERY A KONZULTOVAŤ S PRISLUCHAJÚCIM ODBORNÍKOM V REMESLE.		
ZHOTOVITEĽ DOKUMENTÁCIE	MGR. ART. PETER KORTIŠ	DODÁVATEĽ PROJEKTOVÚ DOKUMENTÁCIU:
AUTOR, VEDÚCI PROJEKTU	MGR. ART. PETER KORTIŠ	OF COURSE S.R.O.
ZODPOVEDNÍ ZA VYPRACOVANIE	MGR. ART. PETER KORTIŠ MGR. ART. KAROLINA ŠTEFÁNKOVÁ	NÁMESTIE SLOBODY 1896/15 966 01 ZVOLEN SLOVENSKÁ REPUBLIKA IČO: 36628077 DIČ: 2021857024 IČ DPH: SK921857024
VYPRACOVALI	MGR. ART. PETER KORTIŠ MGR. ART. KAROLINA ŠTEFÁNKOVÁ	
KLIENT/INVESTOR	KRAJSKÁ KNIŽNICA ĽUDOVITA ŠTURA ZVOLEN, ZA ÚČASTI BBSK	
OBJEKT	KRAJSKÁ KNIŽNICA ĽUDOVITA ŠTURA ZVOLEN ĽUDOVITA ŠTURA S. ZVOLEN 9608 INTERIÉROVÉ RIŠENIE ODDELENIA KRÁSNÉJ LITERATÚRY PRE DOSPELÝCH A ELEKTRONICKÝCH ZDROJOV, ODDELENIE LITERATÚRY PRE DETI A MLÁDEŽ, VSTUPNÝ PRÍJMACÍ PULT, ODDELENIE REGIO. BIBLIOGRAFIE	STUPEŇ
		DAŤUM
		5.4.2022
		FORMÁT
		A3
		MIERKA
NÁZOV VÝKRESU	ZOSTAVA 14	Č.VÝKRESU
		040

Regály 16B

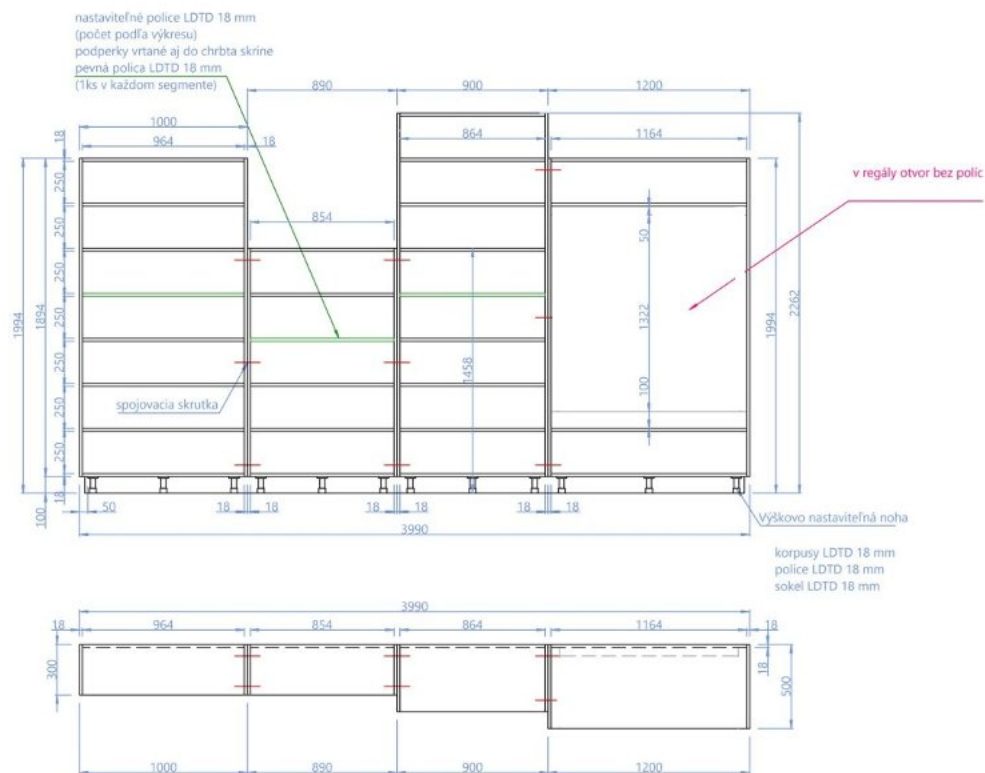

VÝKRES NENAHRAĐZA PROJEKTOVÚ DOKUMENTÁCIU ANI STAVEBNÝ VÝKRES
PRED REALIZÁCIOU JE POTREBNÉ DOKONČIŤ ROZMERY A KONZULTOVAŤ
S PRÍSLUŠAJÚCIM ODBORNÍKOM V REMESLE.

ZHOTOVITEĽ DOKUMENTÁCIE	MGR. ART. PETER KORTIŠ	DODÁVATEĽ PROJEKTOVEJ DOKUMENTÁCIE:
AUTOR, VEDÚCI PROJEKTU	MGR. ART. PETER KORTIŠ	OF COURSE S.R.O. NÁMESTIE SLOBODY 1898/15 900 01 ZVOLEN SLOVENSKÁ REPUBLIKA IČO: 36628077 DIČ: 2021857024 IČ DPH: SK021857024
ZODPOVEDNÍ ZA VYPRACOVANIE	MGR. ART. PETER KORTIŠ MGR. ART. KAROLINA ŠTEFÁNIKOVÁ	
VYPRACOVALI	MGR. ART. PETER KORTIŠ MGR. ART. KAROLINA ŠTEFÁNIKOVÁ	
KLIENT/INVESTOR	KRAJSKÁ KNIŽNICA ĽUDOVITA ŠTURA ZVOLEN, ZA ÚČASTI BBSK	
OBJEKT	KRAJSKÁ KNIŽNICA ĽUDOVITA ŠTURA ZVOLEN ĽUDOVITA ŠTURA S, ZVOLEN 96082 INTERIÉROVÉ RIEŠENIE ODDELENIA KRÁŠNEJ LITERATÚRY PRE DOSPEĽÝCH A ELEKTRONICKÝCH ZDROJOV, ODDELENIE LITERATÚRY PRE DETI A MLÁDEŽ, VSTUPNÝ PRÍJÍMACÍ PULT, ODDELENIE REGIO. BIBLIOGRAFIE	STUPEŇ DÁTUM FORMÁT MIERKA
NÁZOV VÝKRESU	ZOSTAVA 16	5.4.2022 A3
		Č.VÝKRESU 043

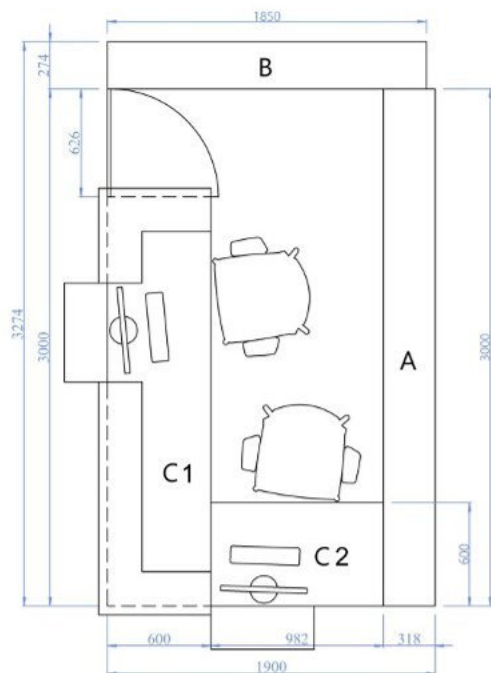

POHLADY NA CENTRÁLNY PRIJÍMACÍ PULT

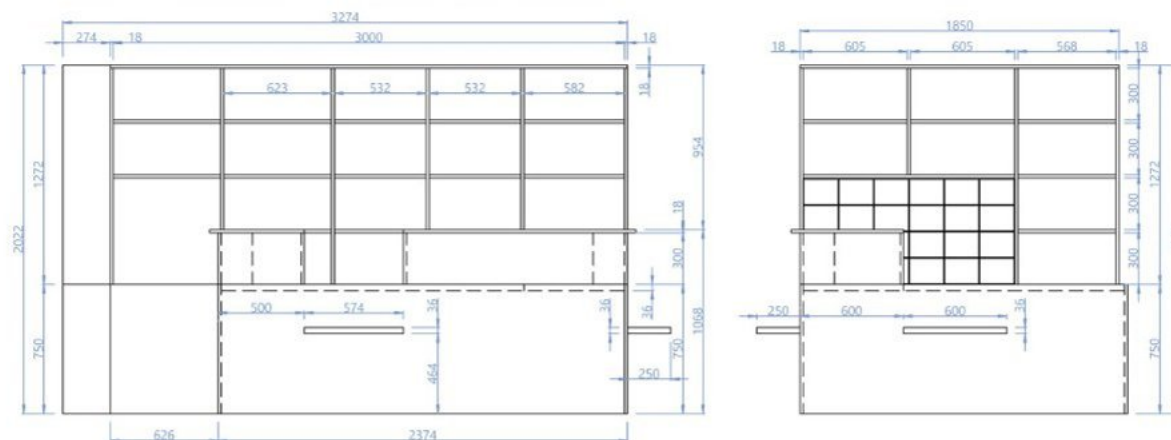

VÝKRES NENAHRAĐZA PROJEKTOVÚ DOKUMENTÁCIU ANI STAVEBNÝ VÝKRES PRED REALIZÁCIOU JE POTREBNÉ DOKONČIŤ A KONSULTOVAŤ S PRÍSLUŠAJÚCIM ODBORNÍKOM V REMESLE.		
ZHOTOVITEĽ DOKUMENTÁCIE	MGR. ART. PETER KORTIŠ	DODÁVATEĽ PROJEKTOVEJ DOKUMENTÁCIE:
AUTOR, VEDÚCI PROJEKTU	MGR. ART. PETER KORTIŠ	OF COURSE S.R.O.
ZODPOVEDNÍ ZA VYPRACOVANIE	MGR. ART. PETER KORTIŠ MGR. ART. KAROLINA ŠTEFÁNKOVÁ	NÁMESTIE SLOBODY
VYPRACOVALI	MGR. ART. PETER KORTIŠ MGR. ART. KAROLINA ŠTEFÁNKOVÁ	1896/15 966 01 ZVOLEN
		SLOVENSKEJ REPUBLIKY
		IČO: 36428077
		DIČ: 2021857024
		IČ DPH: SK2021857024
KLIENT/INVESTOR	KRAJSKÁ KNÍŽNICA ĽUDOVÍTA ŠTÚRA ZVOLEN, ZA ÚČASTI BBSK	
OBJEKT	KRAJSKÁ KNÍŽNICA ĽUDOVÍTA ŠTÚRA ZVOLEN ĽUDOVÍTA ŠTÚRA S. ZVOLEN 96082 INTERIÉROVÉ RIEŠENIE ODDelenIA KRÁSNEJ LITERATÚRY PRE DOSPELÝCH A ELEKTRONICKÝCH ZDROJOV, ODDelenIE LITERATÚRY PRE DETI A MLAĐEŽ, VSTUPNÝ PRIJÍMACÍ PULT, ODDelenIE REGIO. BIBLIOGRAFIE	STUPEŇ
		5.4.2022
		FORMÁT
		A3
		MIERKA
NÁZOV VÝKRESU	ZOSTAVA 19	Č.VÝKRESU
		046

Zostava 17A

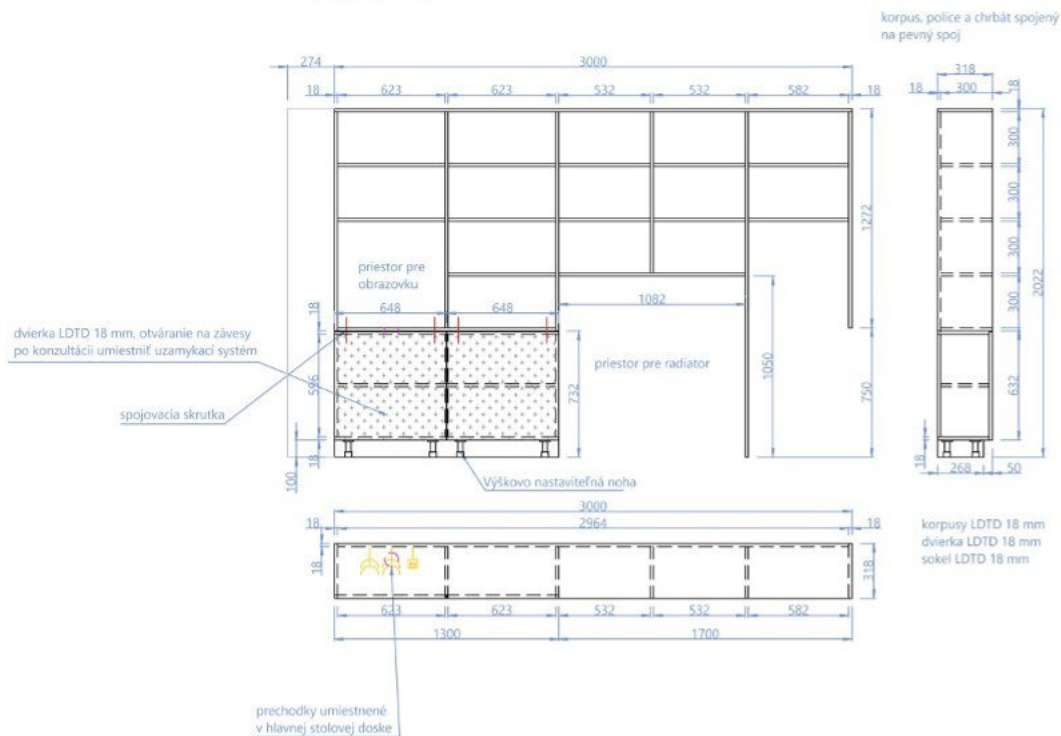

Zostava 17B

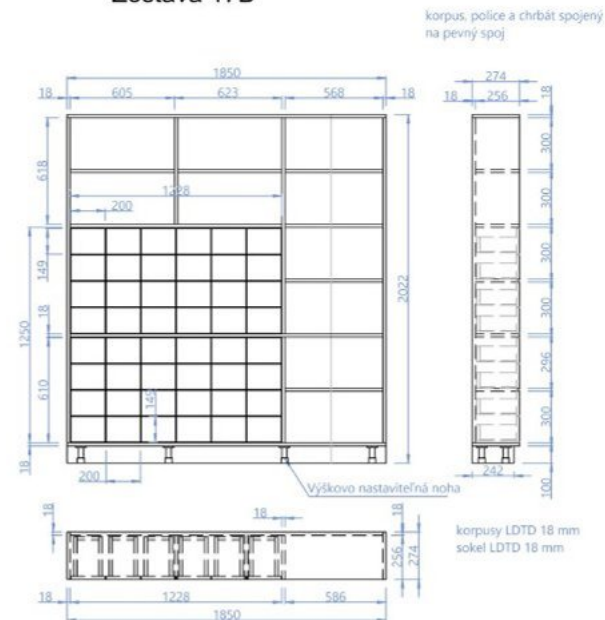

VÝKRES NENAHRAĐZA PROJEKTOVÚ DOKUMENTÁCIU ANI STAVEBNÝ VÝKRES PRED REALIZÁCIOU JE POTREBNÉ DOMEŔAŤ ROZMERY A KONSULTOVAŤ S PRÍSLUŠAJÚCIM ODBORNÍKOM V REMESLE.		
ZHOTOVITEĽ DOKUMENTÁCIE	MGR. ART. PETER KORTIŠ	DODÁVATEĽ PROJEKTOVÉJ DOKUMENTÁCIE:
AUTOR, VEDÚCI PROJEKTU	MGR. ART. PETER KORTIŠ	OF COURSE S.R.O.
ZODPOVEDNÍ ZA VYPRACOVANIE	MGR. ART. PETER KORTIŠ MGR. ART. KAROLINA ŠTEFÁNKOVÁ	NÁMESTIE SLOBODY
VYPRACOVALI	MGR. ART. PETER KORTIŠ MGR. ART. KAROLINA ŠTEFÁNKOVÁ	1896/15 949 01 ZVOLEN
KLIENT/INVESTOR	KRAJSKÁ KNIŽNICA ĽUDOVÍTA ŠTURA ZVOLEN, ZA ÚČASTI BBSK	SLOVENSKÁ REPUBLIKA
OBJEKT	KRAJSKÁ KNIŽNICA ĽUDOVÍTA ŠTURA ZVOLEN ĽUDOVÍTA ŠTURA S. ZVOLEN 9608Z INTERIÉROVÉ RIEŠENIE ODDelenIA KRÁsNEJ LITERATÚRY PRE DOSPEĽÝCH A ELEKTRONICKÝCH ZDROJOV, ODDelenIE LITERATÚRY PRE DETI A MLÁDEŽ, VSTUPNÝ PRIJÍMACÍ PULT, ODDelenIE REGIO. BIBLIOGRAFIE	ČO: 36628077
NÁZOV VÝKRESU	ZOSTAVA 19	DIČ: 2021857024
		IČ DPH: SK2021857024
		STUPEŇ
		DIÁTUM
		FORMÁT
		MIERKA
		Č.VÝKRESU
		047

Zostava 17C1

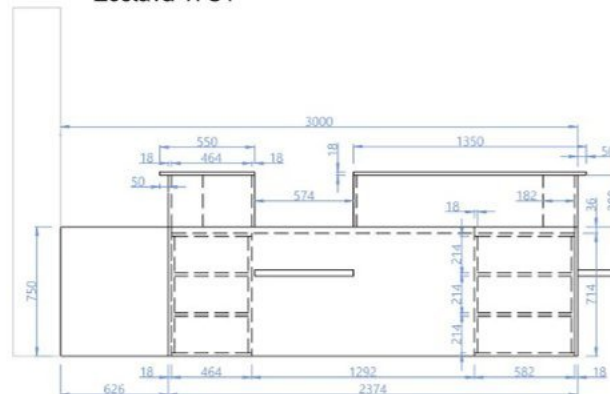

Zostava C2

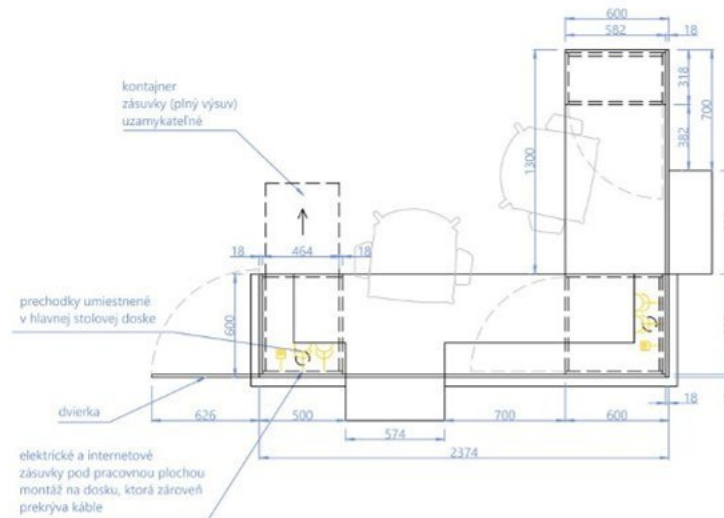
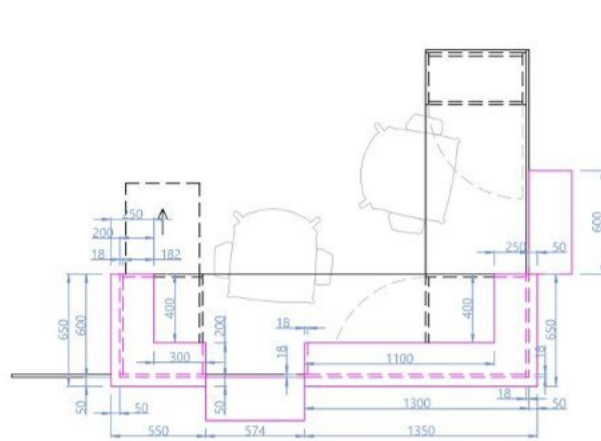
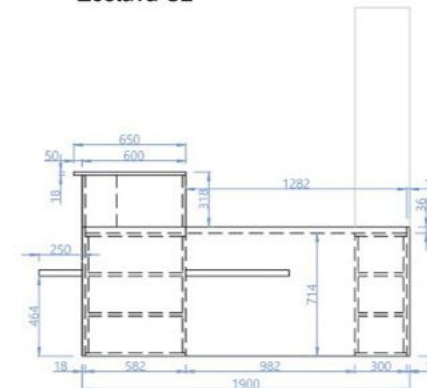

prac. doska, nohy LDTD 36 mm
(alebo zdvojená 18 mm doska)
korpusy LDTD 18 mm
dvierka LDTD 18 mm
sokel LDTD 18 mm

korpus, police a chrbát spojený
na pevný spoj

VÝKRES NENAHRAĐZA PROJEKTOVÚ DOKUMENTÁCIU ANI STAVEBNÝ VÝKRES
PRED REALIZÁCIOU JE POTREBNÉ DOKERAT ROZMERY A KONZULTOVAŤ
S PRISLÚCHAJÚCIM ODBORNÍKOM V REMESLE.

ZHOTOVITEĽ DOKUMENTÁCIE	MGR. ART. PETER KORTIŠ	DODÁVATEĽ PROJEKTOVÝ DOKUMENTÁCIE	
AUTOR, VEDÚCI PROJEKTU	MGR. ART. PETER KORTIŠ	OF COURSE S.R.O.	
ZODPOVEDNÍ ZA VYPRACOVANIE	MGR. ART. PETER KORTIŠ MGR. ART. KAROLINA ŠTEFÁNKOVÁ	NÁMESTIE SLOBODY	
VYPRACOVALI	MGR. ART. PETER KORTIŠ MGR. ART. KAROLINA ŠTEFÁNKOVÁ	1896/15 960 01 ZVOLEN	
KLIENT/INVESTOR	KRAJSKÁ KNIŽNICA ĽUDOVÍTA ŠTÚRA ZVOLEN, ZA ÚČASTI BBSK		
OBJEKT	KRAJSKÁ KNIŽNICA ĽUDOVÍTA ŠTÚRA ZVOLEN ĽUDOVÍTA ŠTÚRA 5, ZVOLEN 96082 INTERIEROVÉ RIŠENIE ODDelenIA KRÁSNÉJ LITERATÚRY PRE DOSPEĽÝCH A ELEKTRONICKÝCH ZDROJOV, ODDelenIE LITERATÚRY PRE DETI A MLADEŽ, VSTUPNÝ PRIJÍMACÍ PULT, ODDelenIE REGIO. BIBLIOGRAFIE	STUPEŇ	5.4.2022
NÁZOV VÝKRESU	ZOSTAVA 19	FORMÁT	A3
		MIERKA	
		Č.VÝKRESU	048

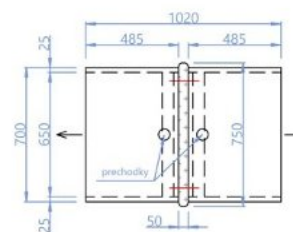
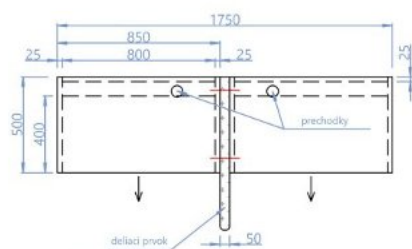
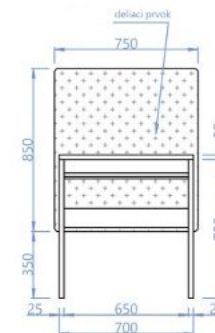
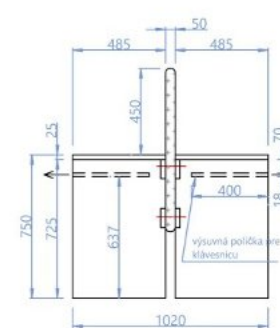
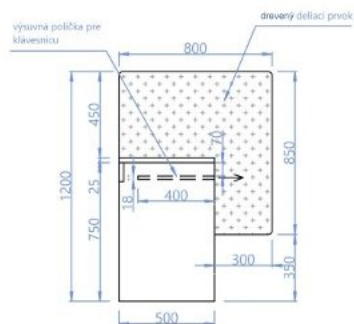
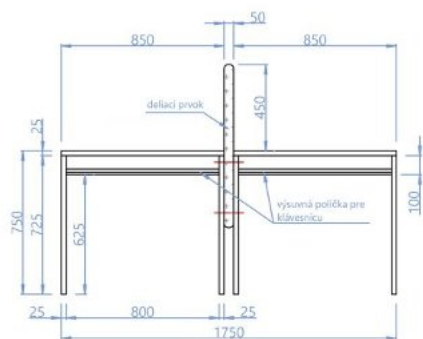

2KS

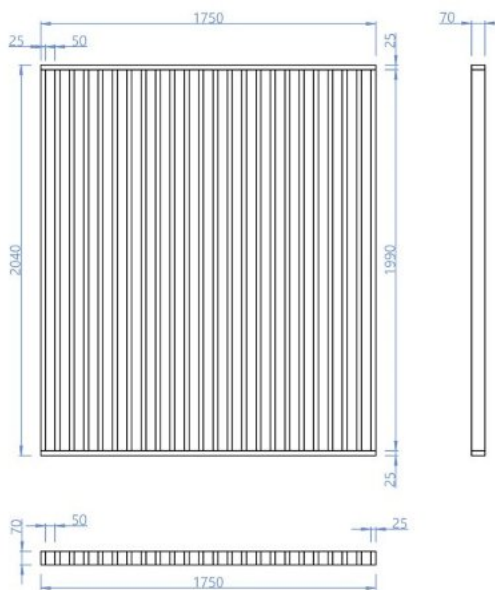

VÝKRES NENAHRÁDZA PROJEKTOVÚ DOKUMENTÁCIU ANI STAVEBNÝ VÝKRES PRED REALIZÁCIOU JE POTREBNÉ DOKONČIť ROZMERY A KONZULTOVAť S PRISLUCHAJÚCIM ODBORNÍKOM V REMESLE.		
ZHOTOVITEĽ DOKUMENTÁCIE	MGR. ART. PETER KORTIŠ	DODÁVATEĽ PROJEKTOVÉJ DOKUMENTÁCIE:
AUTOR, VEDÚCI PROJEKTU	MGR. ART. PETER KORTIŠ	OF COURSE S.R.O.
ZODPOVEDNÍ ZA VYPRACOVANIE	MGR. ART. PETER KORTIŠ MGR. ART. KAROLINA ŠTEFÁNIKOVÁ	NÁMESTIE SLOBODY
VYPRACOVALI	MGR. ART. PETER KORTIŠ MGR. ART. KAROLINA ŠTEFÁNIKOVÁ	1896/15 900 01 ZVOLEN
KLIENT/INVESTOR	KRAJSKÁ KNIŽNICA ĽUDOVITA ŠTURA ZVOLEN, ZA ÚČASTI BBSK	SLOVENSKÁ REPUBLIKA
OBJEKT	KRAJSKÁ KNIŽNICA ĽUDOVITA ŠTURA ZVOLEN ĽUDOVITA ŠTURA 3, ZVOLEN 96082 INTERIÉROVÉ RIEŠENIE ODDELENIA KRÁSNYJ LITERATÚRY PRE DOSPELÝCH A ELEKTRONICKÝCH ZDROJOV, ODDELENIE LITERATÚRY PRE DETI A MLÁDEŽ, VSTUPNÝ PRÍJÍMAČI PULT, ODDELENIE REGIO. BIBLIOGRAFIE	ČO: 36628077 DIČ: 2021857024 IČ DPH: SK021857024
NÁZOV VÝKRESU	ZOSTAVA 21	STUPEŇ
		DÁTUM
		FORMÁT
		MIERKA
		Č. VÝKRESU
		050